



THE GOLF WATCH® NORM GN301

ザ・ゴルフウォッチ® ノルム GN301 取扱説明書

取扱説明書にはケガや事故を未然に防ぐために守っていただきたいこと、正しい使用のためにご理解いただきたいこと、末永くご使用いただくための大切な情報が書かれています。本製品の誤った使用により生じた本製品の故障、不具合またはお客様が被られた損害につきましては、弊社はその責任を負いかねますので、あらかじめご了承ください。取扱説明書の最新版はグリーンオンサイト greenon.jp に掲載しております。



- 本取扱説明書の記載内容の一部または全部を無断で転載することを禁止します。
- 記載内容については予告なしに変更することがあります。
- 本取扱説明書は、いつでもご覧になれるよう保管してください。
- 説明中に表示されているコース名等の情報は一例です。実際と異なる場合があります。
- 画面は開発中のものにつき、実際の仕様とは異なる場合があります。

目次

安全上のご注意	3
使用上のご注意	5
免責事項	9
同梱品	10
ご使用の前に	11
各ボタンの基本操作	11
充電方法	12
バッテリーについて	14
スマートフォンアプリ「GREENON」のインストール	14
電源オン・オフ	15
リセット方法	15
設定画面の基本操作	16
GPS キャディモード	17
プレイ開始(クイックスタート)	17
マニュアルでコースやスタートホールを選択する場合	18
GPS キャディメイン画面	19
GPS キャディメイン画面からの画面遷移	21
スコア記録と飛距離計測(オートショットとマニュアル操作)	23
距離表示の状態	25
距離	25
ホールレイアウト	26
ハザード距離	27
スマートグリーン	28
高低差	29

スコア入力	30
GPS キャディ画面のカスタマイズ	31
ゴルフメニュー	32
みちびき災害通報表示(緊急地震速報/津波速報)	37
GPS キャディ設定	38
GPS キャディ設定項目	38
時計モード	43
時計画面	43
月齢アイコン	43
時計設定	44
時計設定項目	44
スイングチェックモード	48
システム設定	49
設定項目	49
データ更新とプレイデータの転送	51
スマートフォンアプリ「GREENON」のインストール(無料)	51
ペアリング	53
データ更新	54
更新中アイコン	54
故障かなと思ったら	55
お問い合わせ	57
製品仕様	57

安全上のご注意

表示	表示の意味
 禁止	禁止事項(行ってはならないこと)を示します。具体的な禁止内容は、文章等で説明します。
 指示	指示事項(必ず行わなければならないこと)を示します。具体的な指示内容は、文章等で説明します。



危険

「使用事項を守らない場合、使用者が死亡または重傷を負う可能性が非常に高いこと」を示します。



本製品の誤った使用により生じた故障や不具合、またはお客様が被られた損害につきましては弊社はその責任を負いかねますので、あらかじめご了承ください。



火のそばや炎天下等での充電や放置はしないでください。リチウムイオン電池内部で異常な化学反応が起こり、液漏れ、発熱、発煙、破裂、発火の原因となります。



強い衝撃を与えたり、投げつけたりしないでください。リチウムイオン電池を液漏れ、発熱、発煙、破裂、発火させる原因となる恐れがあります。





警告

「使用事項を守らない場合、使用者が死亡または重傷を負う可能性が想定されること」を示します。





本製品が破損または腐食等で鋭利になった場合はケガをする恐れがありますので、ただちに使用を中止してください。

 お客さまご自身や本製品に関する知識のない方による分解・改造・修理はなさらないでください。火災や感電等の事故の原因となります。

 本製品に異物が混入したり、水没したり、煙が出たり、異臭がする場合は直ちに使用を中止して、弊社へご連絡ください。使用を継続すると火災ややけど、あるいは感電等の事故の原因となります。

 本製品の充電や通信の際は必ず付属の充電用ケーブルを使用してください。付属品以外のケーブルを使用すると、発熱や発火、破裂等により火災ややけど等の事故の原因となります。

 付属の充電用ケーブルを利用して充電や通信中に本体や充電用ケーブルが異常に発熱した時は、直ちに利用をおやめください。使用を継続すると、発火・破裂等により、やけどや火災等の原因になります。

 著しく高温となる場所で本製品を長時間放置しないでください。真夏の車内の温度は60℃以上の高温となり、本製品の故障の原因となります。また、このような高温化では内蔵されたリチウムイオン電池に発熱、発火、液もれ等が発生し、火災、やけど、けが等の事故や車内の備品の汚損の原因となります。

 部品等の誤飲等による事故の防止のため、バッテリーやネジ、包装用のビニール袋(以下部品等とする)は幼児の手の届かないところに保管してください。万一、これらの部品等を誤って飲み込んだ場合は、直ぐに医師にご相談ください。

 本製品の動作中または充電中に、布団や衣類をかけないでください。本製品から発生する熱が放熱されず、故障や火災、やけど等の事故の原因となります。

 本体の充電端子および充電用ケーブルの専用コネクタに金属を触れさせないでください。端子間がショートして感電する恐れがあります。



心臓ペースメーカー等の医療機器をご利用のお客様は、医療用機器への影響を医療電気製造業者や担当医師にご確認ください。



ゴルフカート運転中は、使用しないでください。事故の原因となります。



病院内や航空機内等、使用が禁止されている場所では使用しないでください。電子機器等が誤動作する恐れがあり、重大な事故の原因となります。



本製品のBluetooth通信では2.4GHz帯の周波数を使用しており、同じ周波数帯を他の機器で使用されている場合があります。電波干渉が発生する場合は使用場所の変更や本機のBluetooth通信をオフにしてください。



注意 「使用事項を守らない場合、使用者が傷害を負ったり、物的損害が発生する可能性があること」を示します。



本製品を着脱する際には、中留で手や指を傷つけないようにしてください。

使用上のご注意

- 初めてご利用になる場合、しばらくご利用にならなかった場合、初期化やリセット操作の後はGPSが捕捉されるまで10分以上かかることがあります。
- 本製品を手や遮へい物で覆ったり、ポケットやカバンの中に入れて使用すると、電波が受信できなくなり、正しい動作をしないことがあります。また、予期しない力が加わり液晶破損の原因となります。
- 屋内等GPS電波の届かないところではGPSキャディモード、GPS時刻修正機能はご利用できません。

- GPS距離精度は周辺環境(山、樹木、建物等の陰になる場所)や気象の状態、その時のGPS衛星システムの状態によって一時的に劣化することがあります。これは本機の故障ではありません。
- 使用前には必ず充電を行ってください。充電が不十分だと、プレイ途中で電源が切れてしまうことがあります。
- 本製品を落下させたり、強い衝撃を与えることのないように取り扱ってください。破損や故障、誤動作の原因となります。
- 本製品に汚れが付着した場合は、乾いた布で拭き取ってください。汚れがひどい時は、中性洗剤を少量含ませた布で拭き取った上、乾いた布で空拭きしてください。本体の使用後は水分や汗等が付着したままにならないよう、乾いた布で拭いた後保管してください。本体の材質が劣化し、故障の原因となります。
- アルコール、シンナー等の有機溶剤は、印刷された文字が消えたり、本製品の外装を侵食する恐れがありますので使用しないでください。
- 本製品を保管する際は直射日光が当たる場所や高温・多湿の環境下で保管することは避けてください。
- コースデータのグリーンセンターやエッジポイントは当社が独自に定めたものです。ゴルフ場が定めたポイントと異なる場合があります。
- コースデータはゴルフ場の定義に合わせて作成しております。複数の9ホールで定義されたコースの場合、9ホール毎のコースデータとしております。

- 本機はリチウムイオン電池を使用しております。リチウムイオン電池はご利用環境にもよりますが、充電しても利用時間が短くなった場合はバッテリーの交換が必要です。
- バッテリーは空の状態でも長期間放置すると、過放電をして再充電できなくなる場合があります。ご利用にならない場合でも定期的(1ヶ月毎)に充電を行ってください。
- コースデータは実測や測量用航空写真データを基に作成しておりますが、作成時期によってはコースの改修等によりコースデータに差異が生じ、距離表示に誤差が出る場合があります。また、ゴルフ場の改修や改名により、実装コースデータと実際のデータが異なる場合があります。
- 海外でのご使用について。対応コースにつきましてはグリーンオンサイト内対応コース一覧をご覧ください。市販のUSB ACアダプタ(5V/1A)をお使いの場合は、コンセントの形状が異なることがあります。グリーンオンシリーズの各種アプリケーションは、対応OSの日本語版のみご利用いただけます。時差設定については各国の時差に合わせて変更してください。
- 充電は高温下や低温下で行わないでください。充電可能温度範囲は0℃～+45℃です。
- ケースやバンドは肌着類と同様に直接肌に接しています。金属の腐食や汗、汚れ、ほこり等の気づかない汚れで衣類の袖口等を汚す場合があります。
- 体質により、かゆみ・かぶれを生じる場合があります。皮膚に異常を感じた時は、ご使用をおやめいただき専門医にご相談ください。
- 本体と付属の充電用ケーブルには磁気を帯びたものを近づけないでください。故障の原因となります。

●ザ・ゴルフウォッチ ノルム GN301 は、ゴルフ用時計型のGPSキャディとして、雨対策の仕様(3気圧防水)になっております。各条件のもとでは試験をパスしておりますが、実際のご利用環境では試験条件を満たしていない場合があります。

- ・本機の防水性能は常温の真水、水道水、雨滴のみに対応しております。その他の液体がかかった場合は防水性能が低下する恐れがあります。
- ・本機を水中に入れないでください。
- ・本機を付けてお風呂に入ったり、シャワーをあびたりしないでください。
- ・本機は強い雨の中で使用しないでください。
- ・湿度の多い場所に長時間放置しないでください。
- ・本機を長期間ご使用された場合は、防水ゴムの劣化等により、防水性能が低下します。
- ・付属の充電用ケーブルは防水性能を有していません。
- ・本機を分解しないでください、防水性能が低下します。
- ・急激な温度変化(暖→冷)を与えますと、一時的に結露により保護ガラスに曇りが生じることがありますが、常温に戻れば結露がなくなり性能への影響はありません。

●付属の充電用ケーブルは防水ではありません。水気の多い場所での使用はおやめください。

●技術基準適合証明を受けた製品となっておりますので、使用される場合は以下の点にご注意ください。

- ・裏面の技術基準適合証明ラベルを剥がさないでください。
- ・海外ではBluetooth通信をオフにしてください。

免責事項

- 地震・雷・風水害・塩害・ガス害等の自然災害、火災、第三者による行為、その他の事故、お客様の故意または過失、誤用、本製品の改造、その他の異常な条件下での使用によって生じた損害に関して、当社は一切の責任を負いません。
- 本書に記載の使用方法およびその他の遵守すべき事項が守られないことによって生じた損害に関しては、当社は一切の責任を負いません。
- 他の接続機器やソフトウェア等の組み合わせによる誤動作や動作不能等から生じた損害に関して、当社は一切の責任を負いません。
- お買上げ後の落下等による衝撃や、水没により生じた故障や損傷に関しては、当社は一切の責任を負いません。
- 本製品の修理の際に、記憶していたデータが変化・消失することがあります。あらかじめご了承ください。変化・消失したデータの補償はいたしません。
- 保証期間内であっても、取扱説明書や保証書等に記載されている注意事項に沿わない使い方をされたことが原因で故障や破損等が起きた場合、弊社では一切保証できませんので、あらかじめご了承ください。
- ご購入一年以内であっても、保証書の提示がない場合や保証書に必要な事項の記載がない場合は、無償保証の対象とはなりません。
- 本製品はルールに適合しておりますが※、公式試合の場合にはGPS距離計の使用が許可されているかを主催者様にご確認の上、ご使用ください。

※ルール適合「オン」にした場合。(P42)

同梱品



ザ・ゴルフウォッチ ノルムGN301 本体 (1台)



充電用ケーブル (1本)



クイックマニュアル (1部)



保証書 (1部)

ご使用の前に

各ボタンの基本操作

電源キー／メニューキー

- ・電源のオン／オフ(長押し)
- ・メニュー表示
- ・前画面に戻る
- ・選択キャンセル

プラスキー

- ・上の項目へ移動
- ・スコア、数値を増やす
- ・ショット地点登録

ページキー

- ・次ページ表示
- ・GPSキャディ画面切替
- ・時計画面切替
- ・Bluetooth のオン／オフ(長押し)

マイナスキー

- ・下の項目へ移動
- ・スコア、数値を減らす
- ・ショット地点削除
- ・オートショット誤検出のキャンセル(長押し)

OKキー

- ・決定



・ 本体背面に各キーの名称が刻印されています。

購入後、ご利用の前に必ず充電を行ってください

- ① 充電用ケーブルの専用コネクタを取り付けてください。
【注意】「専用コネクタ ▶ ◀ 本体接続部」の向きで正しく取り付けてください(右図①)。向きが間違っていると故障の原因となります。



それぞれの矢印マークが、向き合うように(▶◀)、取り付けます。

- ② 専用コネクタが本体背面接続部にしっかり取り付けられていることを確認したら(右図②)、パソコンのUSB端子、または市販のUSB ACアダプタ(5V/1A)に接続してください。



- ③ 充電中は、本体画面右上のバッテリーアイコンがアニメーションします。充電完了まで3時間程度かかります。(電源オフの場合でも充電時にバッテリーアイコンが表示されます)



- ④ **完了**が表示されたら充電完了です。先にUSBコネクタを抜いてから、専用コネクタを外してください。

- パソコンのUSB端子や市販のUSB ACアダプタ(5V/1A)以外にUSBコネクタを接続した場合、本体の破損やバッテリーの破裂の可能性があります。

充電用ケーブル

【注意】USBコネクタを先につながないでください

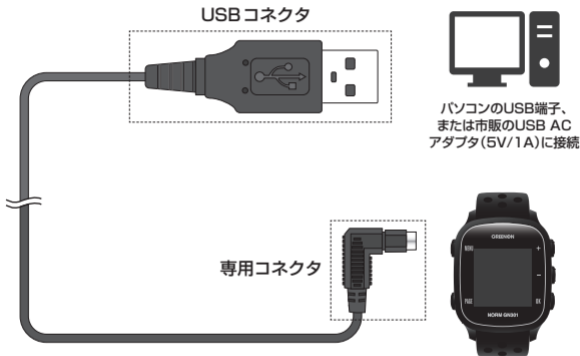

ご利用後に充電する際は、専用コネクタを接続する前に本体の接続端子を拭いて汚れを落としてください。

本製品背面の
接続端子に接続

充電中に専用コネクタが外れると、機器の故障の原因になりますので、専用コネクタと本製品背面の接続端子が確実に接触していることを確認して充電を行ってください。

バッテリーについて

本製品はリチウムイオン電池を使用しており、満充電からの連続動作時間の目安は、以下ようになっております。

時計のみ：最大約10日間 **GPS使用時：最大約24時間**

※いずれも、バックライト・Bluetoothがオフの場合

※動作時間は使用状況により異なります。また、劣化に伴い減少してゆきます。

- バッテリー残量が少ない状態で長期間放置しておくと、自然放電により過放電状態となって、充電開始まで時間がかかる場合や、充電ができなくなる場合がありますので、ご利用後は充電をしてください。ご利用にならない場合は電源をオフにし、また、定期的(約1ヶ月毎)に充電をしてください。

スマートフォンアプリ「GREENON」のインストール

より便利にご使用いただくために、ご利用のスマートフォンにスマートフォンアプリ「GREENON」をインストールしてください(P51、52)。

プレイ前に最新のコースデータダウンロードや、プレイ後にショット軌跡・スコアの確認ができます。

プレイ前にスマートフォンアプリ「GREENON」に接続してA-GPSデータをダウンロードすると、GPS捕捉時間を短縮させることができます。

電源オン・オフ

電源キーを2秒以上長押しすると電源がオンになり、起動画面の後にメインメニューが表示されます。



電源をオフにするには電源キーを長押しします。

※電源オフ時に自動でデータを保存します

リセット方法

メニューキーとページキーとマイナスキーの3つを同時に押します。

※ボタンの多重押し等思わぬ動作が生じた場合に、稀にフリーズすることがありますが機器の故障ではございません。万一、画面がフリーズして動作しなくなった時は、リセットをお試しください。



3ボタン同時押し

設定画面の基本操作

ゴルフメニュー (P32)、GPS キャディ設定メニュー (P38)、システム設定メニュー (P49) などの設定画面において設定を行う際の基本操作は以下の通りです。

例：GPS キャディ設定の「ルール適合」を「オン」にする。

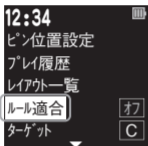

プラスキー／マイナスキーで変更する設定を選ぶと、項目が反転し、ポインターになります

OK キー

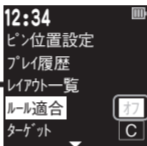

OK キーを押すと、設定値の欄が白くなります

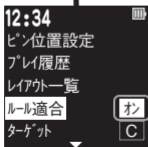

プラスキー／マイナスキーで設定値を変更します

OK キー

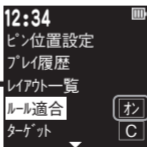

OK キーを押して決定すると、設定値の欄が黒くなります

「ルール適合」の設定が「オン」になりました

- 画面下に三角形がある場合は次または前のページへ移動できます。

GPS キャディモード

プレイ開始 (クイックスタート)

・本機は A-GPS に対応しています。プレイの前にスマートフォンアプリ「GREENON」と Bluetooth 接続することで、衛星の軌道データを取り込み、捕捉時間を短縮させることができます。

メインメニューのプレイ開始で OK キーを押すと、GPS キャディモードでのフルオートプレイをワンボタンでクイックスタートすることができます。GPS の捕捉状況などにより、コース検出まで 10 分程度かかる場合があります。プレイ前日に充電を行い、GPS 捕捉のため、プレイの約 10 分前に、天空の開けた場所で GPS キャディを開始してください。また、GPS の受信状態をよりよくするために Bluetooth はオフにしてプレイしてください。

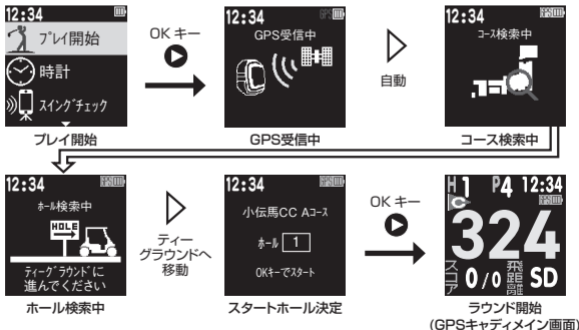

ホール検索中画面が表示中にスタートホールのティーグラウンドへ行くと、そのホール番号が表示されます。そのホールがスタートホールであることを確認し、OK キーを押して決定してください。

マニュアルでコースやスタートホールを選択する場合

簡便なクイックスタートを推奨しますが、マニュアルで選択するには以下のようにします。

- 1** GPS 受信中画面か、コース検索中画面の時に、OK キーを押してください。画面の指示に従って、プレイするコースを設定してください。
 - ・ 18ホールコースの場合は「OUT」「IN」でスタートホールを設定します。
 - ・ 9ホール組み合わせコースの場合は、1番ホールがスタートホールになります。
- 2** ホール検索中にOKキーを押すと、スタートホールのティーグラウンドへ行かなくてもスタートホールの設定ができます。

休憩後のスタート方法

休憩後 (P33) に再スタートする場合は、メニューキーを2回押してトップ画面へ戻ります。

・ 18ホールコースの場合

そのまま後半の9ホールが開始されます。

・ 9ホールコースの場合

自動で後半の9ホールコースをサーチします。後半スタートホールのティーグラウンドに立つとスタートホール決定画面が表示されますので、そのホールがスタートホールであることを確認し、OKキーを押して決定してください。

GPSキャディメイン画面

1 グリーン表示

ホール番号 パー数 現在時刻

切替可 (P42)

メインターゲットアイコン

メインターゲットアイコンが「ピン位置」の場合、アイコンの右にそのホールのピン位置が表示されます (P39)

ステータスアイコン

メインターゲットまでの距離
単位：ヤード (以降全て)

ホール打数 / トータルスコア 飛距離
トータルスコアはゴルフ場のパー基準の値です

ステータスアイコン

GPS受信状態



GPS捕捉中 (赤)

GPS受信中

バッテリー残量



要充電

少

多

残量

2グリーン表示



- ・ 2グリーンของホールでは、自動的に2グリーン表示となります。どちらか片方を選んで、1グリーン表示とすることはできません。

メインターゲットアイコン



グリーン
センター



フロント
エッジ



ピン位置

GPSキャディメイン画面からの画面選移

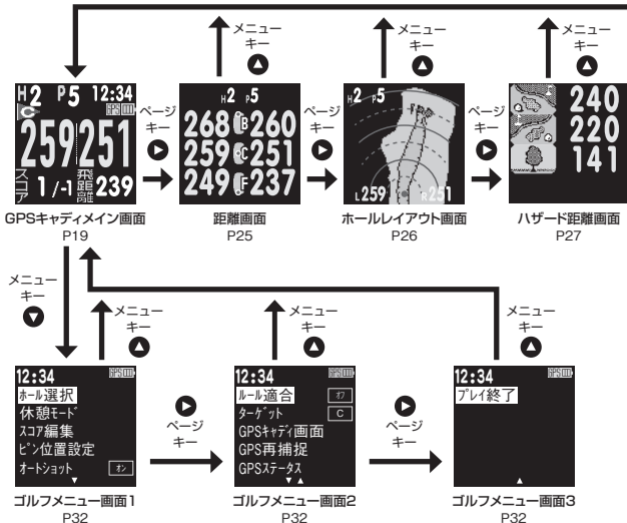

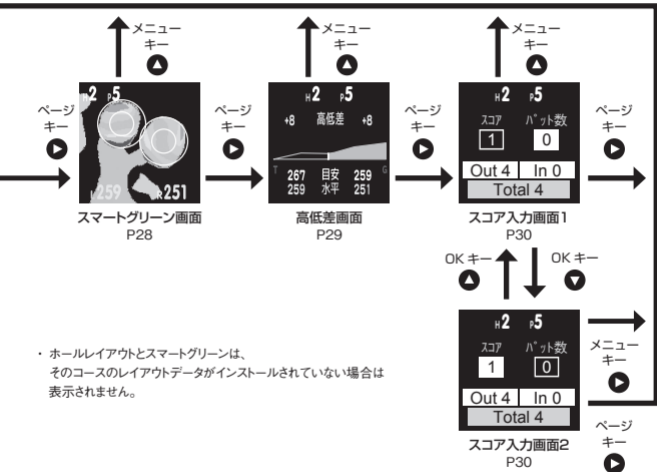

オートショット「オン」の場合

GPSキャディ設定メニューまたはゴルフメニューで「オートショット」が「オン」の場合はオートでショットを検出し、ショット記録と飛距離計測を行います。



- ・素振りでもショット検出はされますが、ショットが確定されるまではスコアカウントされません。
- ・万一、誤検出／確定が発生した場合は、マイナスキーを長押ししてキャンセルしてください。
- ・オートショットが検出されない場合はプラスキーを押すと、マニュアルでショット地点登録され、スコアを1打加算します。
- ・バッティングはオートショットで検出しませんので、マニュアルで入力してください(P30)。
- ・ショット位置は自動記録され、スマートフォンアプリ「GREENON」でその履歴がホールレイアウト上で表示されます(P51、52)。

距離表示の状態

「***」が表示される



GPSが受信できていません。

[999]が表示される(グリーンから999ヤード以上離れている)



ホール・コースが間違っている可能性があります。

数字の代わりに「Near」が表示される



グリーン近傍では「Near」と表示されます。目視でグリーンを確認してください。

距離

グリーンまでの距離を表示します。

1 グリーン表示

グリーンまでの距離(上から)
 ・B:バック
 ・C:センター*
 ・F:フロント



2 グリーン表示

左グリーンまでの距離(上から)
 ・B:バック
 ・C:センター*
 ・F:フロント



右グリーンまでの距離

ホールレイアウト

ホールレイアウトを表示します。メインターゲットまでの距離とグリーンの方角を表示し、現在位置からの距離を赤い実線(100ヤード毎)と破線(50ヤード毎)で表示します。

1 グリーン表示



2 グリーン表示



・ レイアウトデータがインストールされていないと表示されない機能です(P42)。

ハザード距離

各ハザードまでの距離を表示します。ハザードが5ヶ所以上ある場合は2ページに渡ります。ページキーでページ送りができます。表示されるハザード距離は最大8ヶ所です。

ハザードアイコン

ハザードまでの距離



ハザードアイコン



クロスバンカー
越え



ウォーターハザード
越え



左フェアウェイ
バンカー越え



右フェアウェイ
バンカー越え



左ガードバンカー
越え



右ガードバンカー
越え



クロスバンカー
手前



ウォーターハザード
手前



左フェアウェイ
バンカー手前



右フェアウェイ
バンカー手前



左ガードバンカー
手前



右ガードバンカー
手前



左OB



右OB



左ドッグレッグ
右エッジ



右ドッグレッグ
左エッジ



樹木



谷越え



ショートカット

スマートグリーン

グリーン周りの形状を拡大して表示します。グリーンアンジュレーション表示を現在地から見た方向で表示します。

ピン位置 ※GPSキャディメイン画面にピン位置が表示されていると表示されます(P19、39)



スマートグリーン表示

自分のいる位置から見たグリーン形状が表示されます。



・レイアウトデータがインストールされていないと表示されない機能です(P42)。

高低差

現在位置とグリーンとの高低差を画像と数値で表示します。また、高低差を考慮した目安距離と、ターゲットまでの水平距離を表示します。打ち上げ・打ち下ろしの両方に対応しています。GPSキャディ設定メニューまたはゴルフメニューで「ルール適合」が「オン」の場合は表示されません。

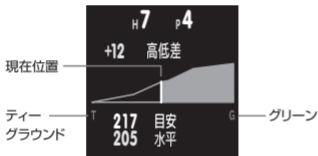

1グリーンの場合の画面
(打ち上げ)

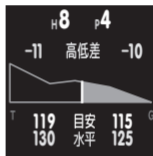

2グリーンの場合の画面
(打ち下ろし)

目安距離

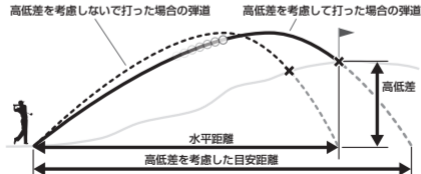

スコア入力

OKキーを押すと、ポインターはパット数→スコアの順番で移動します。ポインターがパット数またはスコアにある時にプラスキー・マイナスキーで、編集ができます。

パット数の編集

ポインターがパット数にある時にプラスキー・マイナスキーでパット数を入力することができます。パット数の入力に合わせて、スコアは自動的に増減します。入力が終わったらOKキーを押します。

スコアの編集

ポインターがスコアにある時にプラスキー・マイナスキーでスコアを入力することができます。入力が終わったらOKキーを押します。

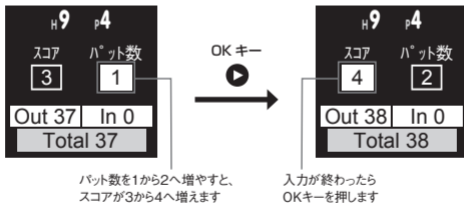

・他のホールスコアを修正するには、ゴルフメニュー「スコア編集」から行ってください。

GPSキャディ画面のカスタマイズ

GPSキャディ中に表示させる画面をカスタマイズできます。プレイに必要な画面をスキップすることで手早く画面を切替えられます。設定方法はP34を参照ください。



メイン



距離



ホールレイアウト



ハザード



スマートグリーン

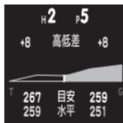

高低差



スコア入力

ページキーで画面切り替え メイン→距離→ホールレイアウト→ハザード→スマートグリーン→高低差→スコア入力

ゴルフメニュー

GPSキャディメイン画面(P19)でメニューキーを押すとゴルフメニューが表示されます。
OKキーを押すと、反転表示している項目(ポインター)を操作することができます(P16)。

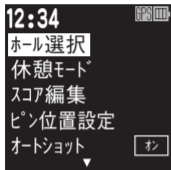

ゴルフメニュー画面1

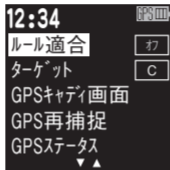

ゴルフメニュー画面2



ゴルフメニュー画面3

ホール選択

プラスキー／マイナスキーで移動
したいホール番号を選択し、OK
キーを押して決定します。



ホール番号を選択し、OKキーを押して決定

休憩モード

ゴルフメニューで「休憩モード」を選ぶと、時計画面を表示します (P43)。この画面では GPS の受信を止めてバッテリー消費を抑えることができます。時計画面でメニューキーを押すと、ゴルフメニューに戻ります。

スコア編集

スコア編集画面が表示されます。プラスキー／マイナスキーで編集したいホールを選択し、OK キーを押して決定します。ホールのスコア→パット数の順番で入力を行います。(プラスキー／マイナスキーで値を増減させ、押すことで決定します。)

※未プレイホールはスコア編集できません。

トータルスコア		85	トータルスコア (ショット数)
H1	4 1	H6	5 2
H2	4 2	H7	3 2
H3	4 2	H8	6 2
H4	5 3	H9	5 2
H5	4 2	▼	40

表示されている
ハーフのスコア
(ショット数)

パット数
ショット数へは
加算されません

各ホールのショット数

ピン位置設定

→GPS キャディ設定 (P39)

オートショット

→GPS キャディ設定 (P42)

ルール適合

→GPS キャディ設定 (P42)

ターゲット

→GPSキャディ設定(P42)

GPSキャディ画面

GPSキャディ中に表示させる画面をカスタマイズします。オンで画面を表示し、オフで非表示にします。工場出荷時は全6画面がオンになっています。

※ ホールレイアウト、スマートグリーンは、そのコースのレイアウトデータがインストールされていない場合は表示されません。

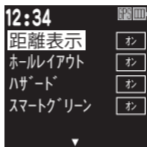

GPS再捕捉

GPSを再捕捉します。(P35「GPSステータス」)

GPS ステータス

GPS 受信状態を表示します。距離表示精度が悪く、以下の値が劣化している場合は機器の故障ではなく、周辺環境やGPS衛星システムの状態によるものと考えられます。場所や時間を変えてGPSキャディモードを再起動するか、ゴルフメニューの「GPS再捕捉」をお試しください(P34)。



12:34	GPS
R	9
C/N	40
DOP	1.2
N	35°41'22.80
E	139°46'44.84

R : GPS 衛星捕捉数

数値が大きい(6以上)ほど精度の良い測定ができます。

C/N : 信号レベル

数値が大きいほど精度の良い測定ができます。

DOP : 衛星配置による精度劣化度

数値が小さいほど精度の良い測定ができます。

N : 緯度

現在地の緯度を度分秒で示します。

E : 経度

現在地の経度を度分秒で示します。

プレイ終了

ゴルフメニューから「プレイ終了」を選択します。プレイ終了時にスコアが保存され、メインメニューが表示されます。

※ スコアは最大10件まで保存することができます。プレイ終了時にスコアデータが満杯の場合は、最も古いスコアを削除して現在のスコアを保存します。



ゴルフメニュー画面3



データセーブ中



メインメニュー「プレイ開始」

みちびき災害通報表示（緊急地震速報／津波速報）

GPS キャディモードでプレイ中に、プレイしているゴルフ場を含む地域で気象庁が発表する「緊急地震速報」「津波速報」をみちびきから受信すると、以下のように警報が表示されます。

- ・ 万が一、本警報画面が表示されても、落ち着いて行動してゴルフ場などの指示に従って行動してください。



GPS キャディ設定

GPSキャディ設定項目

メインメニューで「GPSキャディ設定」を選択するとGPSキャディ設定メニューが表示されます。ピン位置設定、プレイ履歴、レイアウト一覧、ルール適合、ターゲット、オートショット、GPSキャディ画面を選択することができます。

OKキーを押すと、反転表示している項目(ポインター)を操作することができます(P16)。

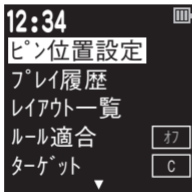

GPSキャディ設定メニュー 1



GPSキャディ設定メニュー 2

ピン位置設定

ピン位置原点を「センター」または「フロント」に設定し、原点からの距離を入力することでピン位置までの距離を表示することができます。GPSキャディメニュー画面、またはゴルフメニュー画面から「ピン位置設定」を選択してください。

・ピン表示(工場出荷時：オン)

ピン位置データが入力されていて「ピン表示」を「オン」にすると、メイン画面でグリーンセンターまでの距離の代わりに設定したピン位置までの距離が表示され、メインターゲットアイコンはPと表示されます。更に、メインターゲットアイコンの右にそのホールのピン位置が表示されます。

※ピン位置データが入力されていても、「ピン表示」が「オフ」の時はセンター表示(C)になります。

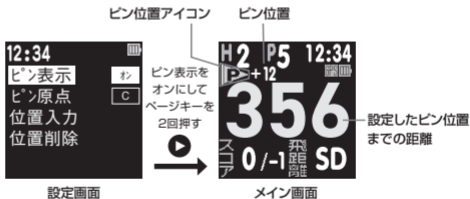

・ピン原点(工場出荷時：C)

ピン位置の値を入力する際の原点をグリーンセンター(C)、またはフロントエッジ(F)のどちらかに設定します。

・ピン位置入力

ピン位置設定画面を表示した後、プラスキー・マイナスキーで編集したいホールを選択し、OKキーを押して決定します。プラスキー・マイナスキーで前後ヤード値を増減させ、OKキーを押すことで決定します。

ピン原点からピン位置が奥の場合はプラス、手前の場合はマイナスの値を設定してください。

例 グリーンフロントの奥15ヤードにピン位置がある場合



位置入力を
選んで
OKキーを
押す



OKキーを
押した後、
プラスキー
マイナスキー
で+15を入力



・ピン位置削除

設定したピン位置の値をリセットします。ピン位置の値は、「プレイ終了」または「電源オフ」でもリセットされます。

同じ9ホールコースをアウト／インでラウンドする時は、ピン位置リセットしなければデータが残っているのでそのまま利用できます。

ゴルフ場がその日のピン位置を公開している場合、スマートフォンアプリ「GREENON」を使ってワンボタンで設定することができます (P51、52)。

プレイ履歴

スコアの閲覧や編集をすることができます。GPSキャディ設定メニューでプレイ履歴を選択します。保存されているスコア一覧が表示されますので、閲覧／編集したいスコアをプラスキー・マイナスキーで選択してください。



・プレイ履歴の削除

プレイ履歴画面で削除したい履歴を選択してページキーを押してからスコア削除画面で「はい」を選択し、OKを押してください。

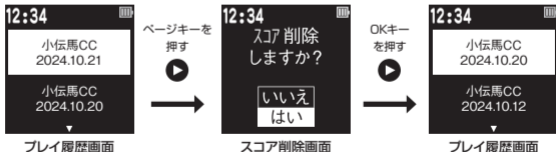

※ショット履歴とスコアデータは、スマートフォンアプリ「GREENON」を使ってエクスポートできます。詳しくは P51, 52をご覧ください。

※リセット、設定初期化ではスコアデータは削除されません。

レイアウト一覧

インストールされているホールレイアウトデータを一覧表示します。5コース以上ある場合、ページキーまたはプラスキー／マイナスキーを押すとページが送られます。

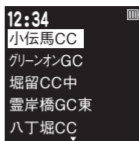

ルール適合 (工場出荷時:オフ)

「オン」にすると、公式試合でも原則、ご利用いただけるGPS距離計となります。

ターゲット (工場出荷時:C)

グリーンの変更が行えます。
ピン位置表示の詳細はP39を参照ください。



グリーン
センター(赤)



フロント
エッジ(黄)



ピン位置(緑)

オートショット (工場出荷時:オン)

「オン」にするとショットを自動的に記録し、スコアを加算します(P23)。

GPS キャディ画面

P34を参照ください。

時計モード

時計画面

時計を選択してOKキーを押すとデジタルまたはアナログ時計が表示されます。

※ 日の出・日の入時刻は、最後にGPSを受信した場所に応じて表示されます。日の出・日の入、月齢は目安で、実際と異なる場合があります。

※ アナログ時計の盤面は、グリーンオンアプリからお好きなデザインをダウンロードできます。盤面デザインのダウンロードには、グリーンオン倶楽部への会員登録が必要です。



月齢アイコン

月齢約29.5日周期を、8種類のアイコンで示しています。



時計設定

時計設定項目

デジタル時計またはアナログ時計からメニューキーを押すとメインメニュー画面を表示します。ページキーを押すとメインメニューの2ページ目に設定項目が表示され、時計設定を選択してOKキーを押すと時計設定メニューが表示されます。

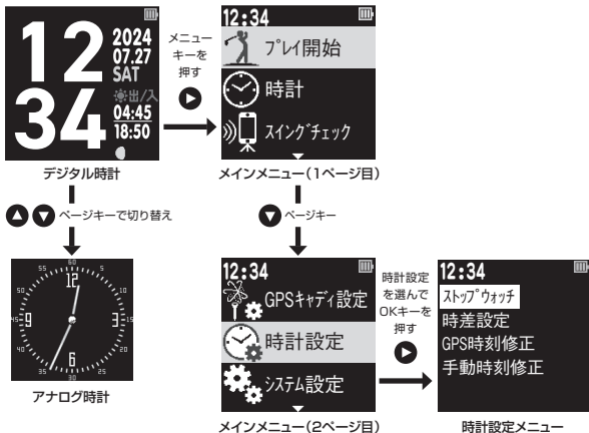

GPS キャディモードにすると、時刻合わせが自動で行われます。ゴルフウォッチの起動後・リセット後にも、時刻合わせが行われます。

GPSを捕捉できない場合は、時刻設定から手動時刻修正を選んで時刻を修正できます。GPSが10分程度で補足されない場合は、手動時刻修正の画面が表示されます(P47)。

ストップウォッチ

ストップウォッチ画面を表示します。OKキーを押すとカウントを始めます。ストップウォッチ動作中は画面上部にストップウォッチアイコンを表示します。



・ラップ(LAP)タイムの計測

カウント中にマイナスキーを押すとラップタイム※を記録します。
※スタートからゴールまでの区間経過時間

・カウントストップ／カウントリセット

カウント中にOKキーを押すとカウントを一時停止します。カウント一時停止中にマイナスキーを押すと全てのカウントの値をリセットします。

・ストップウォッチ 過去LAP閲覧

ストップウォッチにて記録したラップタイムを過去10記録まで確認することができます。ストップウォッチ画面でプラスキーを押す度に、最新のLAPから順に表示します。

※カウント値をリセットするとLAP記録も消えます。

時差設定

海外でプレーする時に時差の設定ができます。

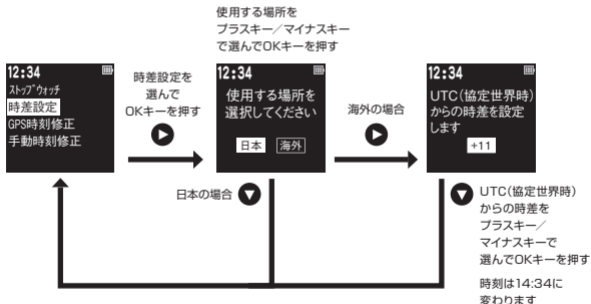

GPS時刻修正

- ① 天空の開けた場所に移動しGPS時刻修正を選んでOKキーを押してください。
- ② GPS捕捉が完了すると時刻が自動で修正されます。



手動時刻修正

年・月・日・時刻を手動で入力できます。



スイングチェックモード

スマートフォンアプリ「GREENON」と連携して、自分のスイング動画を便利に録画・再生し、分析できます。

スマートフォン上の操作

本機とBluetooth接続したスマートフォン上でスマートフォンアプリ「GREENON」を立ち上げて、メニューから「スイング動画」を選択し、「新しい動画を撮影」ボタンをタップすると、録画機能が起動します。

ゴルフウォッチ上の操作

録画面面を表示してからOKキーを押し、録画を開始します。

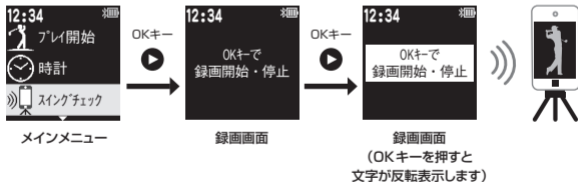

録画中にOKキーを押すと、録画は止まります。

システム設定

設定項目

メインメニューで「システム設定」を選択するとシステム設定メニューが表示されます。バックライト、機器ID、設定初期化を選択することができます。

OKキーを押すと、反転表示している項目(ポインター)を操作することができます(P16)。



バックライト ◎工場出荷時【オフ】

バックライトのオンオフが変更できます。オンに設定すると、キー操作時にバックライトを約5秒間点灯します。

機器ID

機器ID、ファームウェアバージョンを確認できます。



設定初期化

システム設定を工場出荷状態に戻し、メインメニューに戻ります。

※日時はリセットされません。

※スコアは削除されません。

スコアを削除したい場合はP41を参照ください。

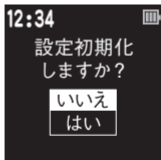

データ更新とプレイデータの転送

本機は、スマートフォンアプリ「GREENON」をインストールしたスマートフォンとBluetooth通信することで、各種データ更新やスコア管理が行えます。

スマートフォンアプリ「GREENON」のインストール（無料）

App Store、Google Playから、アプリのインストールを行ってください。以下のQRコードからも、ストアへアクセスできます。



スマートフォンアプリ
GREENON
(iOS, Android 対応)

App Store、Google Playで
無料配信中!

右のQRコードからアクセスできます。



iOS12 以降



Android7.1.1 以降

主な機能

- 📱 スイングチェックができます (P48)。
- 📱 コースデータ、ファームウェア、時計デザインの更新等をアプリから行えます。
- 📱 ピン位置データをアプリから受信・設定できます。
- 📱 プレイデータをアプリへ転送して、スコア解析やショット軌跡の確認ができます。
- 📱 システム設定をアプリから行えます。
- 📱 オートショット (P23) で自動記録されたショット位置をホールレイアウト上に表示できます。



ペアリング

各機能はスマートフォンアプリ「GREENON」をインストールしたスマートフォンとペアリングすることで使うことができます。スマートフォン側の操作方法や内容は、アプリ内のマニュアルをご覧ください。

- ① スマートフォンのBluetoothをオンにしてください。
- ② スマートフォンでアプリを起動してトップメニューの右上にあるメニューアイコン(≡)をタップして「ペアリング」を選択し、本機とのペアリング操作を行います。
- ③ アプリに「ウォッチ本体のページキー長押し」指示が表示されたら、ページキー長押しをして下さい。
- ④ ペアリング前はBluetoothアイコンが点滅します。
- ⑤ アプリ画面に表示されたデバイス名「GW GN301_XXXXX」をタップします。
- ⑥ ペアリング完了するとBluetoothアイコンが点灯します。



ペアリング画面

Bluetoothアイコン

アイコン	表示状態	
	点灯	Bluetoothオンでスマートフォンと接続しています
	点滅	Bluetoothオンでスマートフォンと接続していません
アイコンなし	消灯	Bluetoothオフ

Bluetoothアイコン



※ Bluetoothによる本機とスマートフォンアプリ「GREENON」との通信には、スマートフォンのOSがiOS 12以上、Android7.1.1以上で、Bluetooth4.0以上の端末が必要です。

※ スマートフォンが上記条件を満たしている場合でも、機種によってはBluetooth接続ができない場合があります。

データ更新

「データ更新」→「コースデータ」からゴルフ場を選んでデータ更新すると、最新のコースデータが本機に書き込まれます。

コースデータに含まれるレイアウトデータは最大10ゴルフ場分保存可能です。新たにコースデータをインストールされると、①使用頻度が低い、②先にインストールした順、でレイアウトデータが上書きされます。現在インストールされているレイアウトデータは、GPSキャディメニューの、レイアウト一覧 (P42) で確認できます。

※工場出荷時は米国本土以外の距離データが全てインストールされていますが、レイアウトデータはインストールされていません。アプリから最大10ゴルフ場分インストール可能です。



データ更新メニュー

画面に従い、
更新したいコース
を選択する



コースデータ更新

データが本機に
書き込まれる



本機にインストールされている
レイアウトデータを確認できます (P42)

更新中アイコン

Bluetoothでデータを受信した後、更新中アイコンをステータスバーにアニメーション表示します。キー操作はできません。シリーズではありませんので、完了までしばらくお待ちください。



故障かなと思ったら

修理を依頼される前に、以下の点とグリーンオンサイトの「サポート」内にある「よくある質問」をご確認ください。

Q 画面が表示しない、または画面がフリーズしてボタン操作を受け付けない

- ・バッテリー残量がゼロになっています。充電を行ってください。
- ・メニューキーとページキーとマイナスキーを同時に押しリセットしてください。
- ・電源がオフの場合はメニューキーを長押しして電源を入れてください。

Q 充電できない

- ・本体背面の接続部と充電用ケーブルの専用コネクタが、しっかりと接続されているか確認してください。専用コネクタに印字された矢印の向き「▶」と、本体接続部の矢印の向き「◀」が向かい合わせになるように(▶◀)接続してください(P12)。
- ・パソコンで充電できない場合は市販のUSB ACアダプタ(5V/1A)で充電してください。
- ・本体を充電接続したままメニューキー・ページキー・マイナスキーの3つを同時に押しリセットを行ったあと、充電できているか確認してください。
- ・少量の無水エタノールを付けた綿棒で、本体接続部の端子や充電用ケーブルの専用コネクタの端子の汚れを落としてください。



Q GPSの捕捉ができない

- ・見晴らしの良い場所でご利用ください。本機とGPS衛星との間に障害物があると電波が受信しづらくなります。GPS衛星の捕捉には10分以上かかる場合があります。

Q プレイ開始を選んでも、自動でコース名とホール番号が表示されない

- ・GPSキャディモードを開始する時は、ティーグラウンドで操作し、GPSが受信されるまでお待ちください。ティーグラウンドから離れていると、ティーグラウンドを検出することができません。
- ・コースデータを最新版に更新してください。

Q 自動でホールが切り替わらない

- ・目的のホールのティーグラウンド付近から離れています。ホール選択を行ってください(P32)。
- ・コースデータを最新版に更新してください。

Q ハザード画面が表示されない

- ・プレイ中のコースおよびホール番号が合っているか確認してください。
- ・ハザード位置のデータがないホールの可能性があります。最新のコースデータに更新してください。

Q フル充電しても動作時間が極端に短い

- ・内蔵バッテリーの経年劣化が考えられます。バッテリーの交換は弊社サービスセンターにて有料で承っております。防水性維持のため、お客様自身による交換はなさないようお願いいたします。

Q 表示されている距離が違っている

- ・コースデータを最新版に更新してください。
- ・本機での距離表示は、高低差画面での「目安距離」を除き、現在地からグリーンまでの水平直線距離となります。そのためドッグレッグのコースや高低差のあるコース等では距離が短く表示されることがあります。
- ・GPS衛星からの電波を受ける環境(山、樹木、高電圧線等)によっては測定距離が安定しなかったり、異なる場合がございます。この場合一度GPSキャディモードを終了して、GPS捕捉をする場所や時間を変えてから、再度GPSキャディモードをお試しください。

Q スマートフォンアプリ「GREENON」とBluetooth接続ができない

- ・ペアリングは、スマートフォン本体の設定画面からは行わないでください。スマートフォンアプリ「GREENON」のトップメニューの右上にあるメニューアイコン(☰)をタップし、「ペアリング」を選択して行ってください。
- ・iOSの場合：スマートフォン本体の設定画面から、スマートフォンアプリ「GREENON」のBluetoothアクセス許可をご確認の上、オフの場合はオンにしてください。
- ・Androidの場合：スマートフォン本体の設定画面から、スマートフォン本体とスマートフォンアプリ「GREENON」の位置情報許可をご確認の上、それぞれオンにしてください。
- ・上記の点について確認しても接続できない場合は、スマートフォンアプリ「GREENON」のメニュー画面から、「マニュアル/ヘルプ」もご覧ください。

お問い合わせ

お問い合わせは GREENON 公式サイトへ

グリーンオン

検索



greenon.jp



https://greenon.jp/s/gn301_info のフォームを利用してお問い合わせください。

グリーンオン(株)

〒103-0011 東京都中央区日本橋大伝馬町6-8 PMO日本橋大伝馬町9F

製品仕様

寸法	56.7mm (高さ)×40.7mm (幅)×12mm (厚さ)
腕周り	140～220mm
重量	約43g (バッテリー含む)
液晶	1.28インチ反射型カラー液晶 (バックライト付)
バッテリー	充電式リチウムイオン電池
連続使用時間	時計のみ：最大 10 日 GPS 使用時：最大 24 時間 ※いずれもバックライト・Bluetoothが オフの場合
外部有線インターフェース	充電用 USB ケーブル
外部無線インターフェース	Bluetooth 5
防水性能	3気圧防水
測位方式	GPS (L1C/A) ・みちびき (L1C/A) 対応、DGPS: みちびき (L1S) ・SBAS 対応
使用温度範囲	-10℃ ～ +60℃ (充電時は0℃ ～ +45℃)

