ザ・ゴルフウォッチ GN101 取扱説明書

リリース 1.02

グリーンオン株式会社

目次

第 1 章	はじめに	1
1.1	安全上のご注意	2
1.2	使用上のご注意	3
1.3	免責事項	5
1.4	同梱品	6
第 2 章	ご使用の前に	8
2.1	各部名称と機能	8
2.2	充電方法	9
2.3	充電・通信用ケーブル	10
2.4	バッテリーについて	11
2.5	電源オン、オフ	11
2.6	リセット方法	12
2.7	設定画面の基本操作	12
第 3 章	GPS キャディ	13
3.1	プレイ開始 (クイックスタート)	13
3.2	GPS キャディメイン画面	14
3.3	ゴルフメニュー	19
3.4	みちびき災害通報表示 (緊急地震速報/津波速報)	22
第 4 章	時計	24
第 5 章	GPS キャディ設定	25
5.1	ピン位置設定	25
5.2	プレイ履歴	27
5.3	メインターゲット (工場出荷時:センター)	27
5.4	GPS キャディ画面	28
第 6 章	時計設定	29
6.1	ストップウォッチ	30
6.2	時差設定	31
6.3	GPS 時刻修正	31
6.4	手動時刻修正	32
第 7 章	システム設定	33
7.1	機器 ID	33

7.2	設定初期化	34
第 8 章	データ更新とプレイデータの転送	35
8.1	スマートフォンアプリ「GREENON」のインストール (無料)	35
8.2	データ更新	36
8.3	スコア管理	38
第 9 章	故障かなと思ったら	39
9.1	よくある質問	39
9.2	お問い合わせ	42
9.3	製品仕様	42

第1章

はじめに





THE GOLF WATCH® GN101

取扱説明書にはケガや事故を未然に防ぐために守っていただきたいこと、正しい使用のためにご理解していただきたいこと、末永くご使用していただくための大切な情報が書かれています。本製品の誤った使用により生じた本製品の故障、不具合またはお客様が被られた損害につきましては、弊社はその責任を負いかねますので、あらかじめご了承ください。取扱説明書の最新版はグリーンオンサイト greenon.jp に掲載しております。



- 本取扱説明書の記載内容の一部または全部を無断で転載することを禁止します。
- 記載内容については予告なしに変更することがあります。
- 本取扱説明書は、いつでもご覧になれるよう保管してください。
- 説明中に表示されているコース名等の情報は一例です。実際と異なる場合があります。
- 画面は開発中のものにつき、実際の仕様とは異なる場合があります。

1.1 安全上のご注意

表示	表示の意味
	禁止 事項 (行ってはならないこと) を示します。具体的な禁止内容は、文章等で説明します。
	指示 事項 (必ず行わなければならないこと) を示します。具体的な指示内容は、文章等で説明します。







1.1.1 危険

 「使用事項を守らない場合、使用者が死亡または重傷を負う可能性が非常に高いこと」を示します。

-  本製品の誤った使用により生じた故障や不具合、またはお客様が被られた損害につきましては弊社はその責任を負いかねますので、予めご了承ください。
-  火のそばや炎天下等での充電や放置はしないでください。リチウムイオン電池内部で異常な化学反応が起こり、液漏れ、発熱、発煙、破裂、発火の原因となります。
-  強い衝撃を与えたり、投げつけたりしないでください。リチウムイオン電池を液漏れ、発熱、発煙、破裂、発火させる原因となる恐れがあります。

1.1.2 警告

 「使用事項を守らない場合、使用者が死亡または重傷を負う可能性が想定されること」を示します。

-  本製品が破損または腐食等で鋭利になった場合はケガをする恐れがありますので、ただちに使用を中止してください。
-  お客様ご自身や本製品に関する知識のない方による分解・改造・修理はなさないでください。火災や感電等の事故の原因となります。
-  本製品に異物が混入したり、水没したり、煙が出たり、異臭がする場合は直ちに使用を中止して、お買い上げの販売店にご相談ください。使用を継続すると火災ややけど、あるいは感電等の事故の原因となります。
-  本製品の充電の際は必ず付属の充電・通信用ケーブルを使用してください。付属品以外のケーブルを使用すると、発熱や発火、破裂等により火災ややけど等の事故の原因となります。
-  付属の充電・通信用ケーブルを利用して充電中に、本体や充電・通信用ケーブルが異常に発熱した時は、直ちに利用をおやめください。使用を継続すると、発火・破裂等により、やけどや火災等の原因になります。
-  著しく高温となる場所で本製品を長時間放置しないでください。真夏の車内の温度は 60 °C 以上の高温となり、本製品の故障の原因となります。また、このような高温化では内蔵されたリチウムイオン電池に発熱、発火、液もれ等が発生し、火災、やけど、けが等の事故や車内の備品の汚損の原因となります。

- ❗ 部品等の誤飲等による事故の防止のため、バッテリーやネジ、包装用のビニール袋 (以下部品等とする) は幼児の手の届かないところに保管してください。万一、これらの部品等を誤って飲み込んだ場合は、直ぐに医師にご相談ください。
- ⊘ 本製品の動作中または充電中に布団や衣類をかけないでください。本製品から発生する熱が放熱されず、故障や火災、やけど等の事故の原因となります。
- ⊘ 本体の充電端子および充電・通信用ケーブルの充電端子に金属を触れさせないでください。端子間がショートして感電する恐れがあります。
- ❗ 心臓ペースメーカー等の医療機器をご利用のお客様は、医療用機器への影響を医療電気製造業者や担当医師にご確認ください。
- ⊘ ゴルフカート運転中は、使用しないでください。事故の原因となります。
- ⊘ 病院内や航空機内等、使用が禁止されている場所では使用しないでください。電子機器等が誤動作する恐れがあり、重大な事故の原因となります。

1.1.3 注意



「使用事項を守らない場合、使用者が傷害を負ったり、物的損害が発生する可能性があること」を示します。

- ❗ 本製品を着脱する際には、中留で手や指を傷つけないようにしてください。

1.2 使用上のご注意

- 初めてご利用になる場合、しばらくご利用にならなかった場合、初期化やリセット操作の後は GPS が捕捉されるまで 10 分以上かかる場合があります。
- 本製品を手や遮へい物で覆ったり、ポケットやカバンの中に入れて使用すると、電波が受信できなくなり、正しい動作をしないことがあります。また、予期しない力が加わり液晶破損の原因となります。
- 屋内等 GPS 電波の届かないところでは GPS キャディモード、GPS 時刻修正機能はご利用できません。
- GPS 距離精度は周辺環境 (山、樹木、建物等の陰になる場所) や気象の状態、その時の GPS 衛星システムの状態によって一時的に劣化することがあります。これは本機の故障ではありません。
- 使用前には必ず充電を行ってください。充電が不十分だと、プレイ途中で電源が切れてしまうことがあります。
- 本製品を落下させたり、強い衝撃を与えることのないように取り扱ってください。破損や故障、誤動作の原因となります。
- 本製品に汚れが付着した場合は、乾いた布で拭き取ってください。汚れがひどい時は、中性洗剤を少量含ませた布で拭き取った上、乾いた布で空拭きしてください。本体の使用後は水分や汗等が付着したま

まにならないよう、乾いた布で拭いた後保管してください。本体の材質が劣化し、故障の原因となります。

- アルコール、シンナー等の有機溶剤は、印刷された文字が消えたり、本製品の外装を侵食する恐れがありますので使用しないでください。
- 本製品を保管する際は直射日光が当たる場所や高温・多湿の環境下で保管することは避けてください。
- コースデータのグリーンセンターやエッジポイントは当社が独自に定めたものです。ゴルフ場が定めたポイントと異なる場合があります。
- コースデータはゴルフ場の定義に合わせて作成しております。複数の 9 ホールで定義されたコースの場合、9 ホール毎のコースデータとしております。
- 本機はリチウムイオン電池を使用しております。リチウムイオン電池はご利用環境にもよりますが、充電しても利用時間が短くなった場合はバッテリーの交換が必要です。
- バッテリーは空の状態でも長期間放置すると、過放電をして再充電できなくなる場合があります。ご利用にならない場合でも定期的 (1 ヶ月毎) に充電を行ってください。
- コースデータは実測や測量用航空写真データを基に作成しておりますが、作成時期によってはコースの改修等によりコースデータに差異が生じ、距離表示に誤差が出る場合があります。また、ゴルフ場の改修や改名により、実装コースデータと実際のデータが異なる場合があります。
- 海外でのご使用について、対応コースにつきましてはグリーンオンサイト内対応コース一覧をご覧ください。市販の USB AC アダプタ (5V/1A) をお使いの場合は、コンセントの形状が異なることがあります。グリーンオンシリーズの各種アプリケーションは、対応 OS の日本語版のみご利用いただけます。時差設定については各国の時差に合わせて設定してください。
- 充電は高温下や低温下で行わないでください。充電可能温度範囲は 0 °C ~ +45 °C です。
- ケースやバンドは肌着類と同様に直接肌に接しています。金属の腐食や汗、汚れ、ほこり等の気づかない汚れで衣類の袖口等を汚す場合があります。
- 体質により、かゆみ・かぶれを生じる場合があります。皮膚に異常を感じた時は、ご使用をおやめいただき専門医にご相談ください。
- 本体と付属の充電・通信用ケーブルには磁気を帯びたものを近づけないでください。故障の原因となります。
- ザ・ゴルフウォッチ GN101 は、ゴルフ用時計型の GPS キャディとして、雨対策の仕様 (3 気圧防水) になっております。各条件のもとでは試験をパスしておりますが、実際のご利用環境では試験条件を満たしていない場合があります。
 - 本機の防水性能は常温の真水、水道水、雨滴のみに対応しております。その他の液体がかかった場合は防水性能が低下する恐れがあります。
 - 本機を水中に入れないでください。
 - 本機をつけてお風呂に入ったり、シャワーをあびたりしないでください。
 - 本機は強い雨の中で使用しないでください。

- 湿気の多い場所に長時間放置しないでください。
 - 本機を長期間ご使用された場合は、防水ゴムの劣化等により、防水性能が低下します。
 - 付属の充電・通信用ケーブルは防水性能を有していません。
 - 本機を分解しないでください。防水性能が低下します。
 - 急激な温度変化 (暖 → 冷) を与えますと、一時的に結露により保護ガラスに曇りが生じる事がありますが、常温に戻れば結露がなくなり性能への影響はありません。
- 付属の充電・通信用ケーブルは防水ではありません。水気の多い場所での使用はおやめください。

1.3 免責事項

- 地震・雷・風水害・塩害・ガス害等の自然災害、火災、第三者による行為、その他の事故、お客様の故意または過失、誤用、本製品の改造、その他の異常な条件下での使用によって生じた損害に関して、当社は一切の責任を負いません。
- 本書に記載の使用方法およびその他の遵守すべき事項が守られないことによって生じた損害に関しては、当社は一切の責任を負いません。
- 他の接続機器やソフトウェア等の組み合わせによる誤動作や動作不能等から生じた損害に関して、当社は一切の責任を負いません。
- お買上げ後の落下等による衝撃や、水没により生じた故障や損傷に関しては、当社は一切の責任を負いません。
- 本製品の修理の際に、記憶していたデータが変化・消失することがあります。あらかじめご了承ください。変化・消失したデータの補償はいたしません。
- 保証期間内であっても、取扱説明書や保証書等に記載されている注意事項に沿わない使い方をされたことが原因で故障や破損等が起きた場合、弊社では一切保証できませんので、あらかじめご了承ください。
- ご購入一年以内であっても、保証書の提示がない場合や保証書に必要事項の記載がない場合は、無償保証の対象とはなりません。
- 本製品はルールに適合しておりますが、公式試合の場合には GPS、距離計の使用が許可されているかを主催者様にご確認の上、ご使用ください。

1.4 同梱品

- ザ・ゴルフウォッチ GN101 本体 【1 台】



- 充電・通信用ケーブル 【1 本】



- クイックマニュアル 【1 部】



● 保証書【1部】

		THE GOLF WATCH® GN101	
<h1>保証書</h1>			
型名: ザ・ゴルフウォッチ GN101			
機器ID:			
お客様 ご住所:〒			
お名前:			
お買い上げ日:		保証期間: 1年	
販売店記入 店名:			
住所:			
			印

第 2 章

ご使用の前に

- プレイ前日に充電を行い、GPS 捕捉のためプレイの 10 分前に天空の開けた場所で GPS キャディを開始してください。

2.1 各部名称と機能



- 電源キー／メニューキー
 - 電源オン／オフ (長押し)
 - ニュー表示
 - 前画面に戻る
 - 選択キャンセル
- ページキー
 - 次ページ表示

- GPS キャディ画面切替
- 時計画面切替
- プラスキー
 - 上の項目へ移動
 - スコア、数値を増やす
 - ショット地点登録
- マイナスキー
 - 下の項目へ移動
 - スコア、数値を減らす
 - ショット地点削除
- OK キー
 - 決定

2.2 充電方法

購入後、ご利用の前にならず充電を行ってください。

1. 充電・通信用ケーブルの専用コネクタを取り付けてください。

【注意】「専用コネクタ ▶ ◀ 本体接続部」の向きで正しく取り付けてください。向きが間違っていると故障の原因となります。

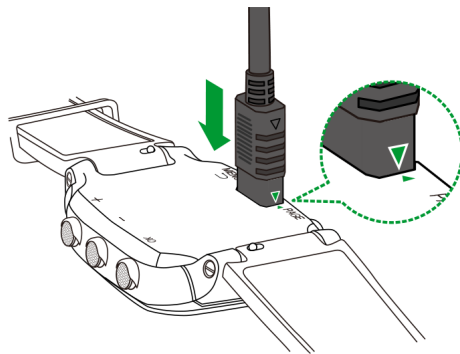

それぞれの矢印マークが向き合うように(▶◀)取り付けます。

2. 専用コネクタが本体背面接続部にしっかり取り付けられていることを確認したら、USB コネクタをパソコンの USB 端子、または市販の USB AC アダプタ (5V/1A) に接続してください。
3. 充電中は本体画面左下のバッテリーアイコンがアニメーションします。充電完了まで 3 時間程度かかります。(電源オフの場合でも充電時にバッテリーアイコンが表示されます)

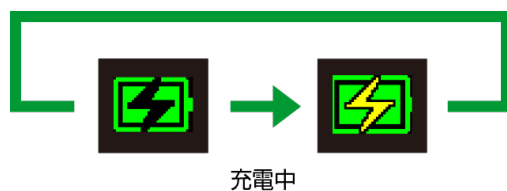

4. "FULL"が表示されたら充電完了です。先に USB コネクタを抜いてから、専用コネクタを外してください。



充電完了

- パソコンの USB ポートや市販の USB AC アダプタ (5V/1A) 以外に USB コネクタを接続した場合、本体の破損やバッテリーの破裂の可能性があります。
- 充電接続してもバッテリーアイコンが表示されない時は、そのまま最低 1 時間充電し、充電接続したままリセット操作をお試しください。

2.3 充電・通信用ケーブル

【注意】 USB コネクタを先につながないでください。

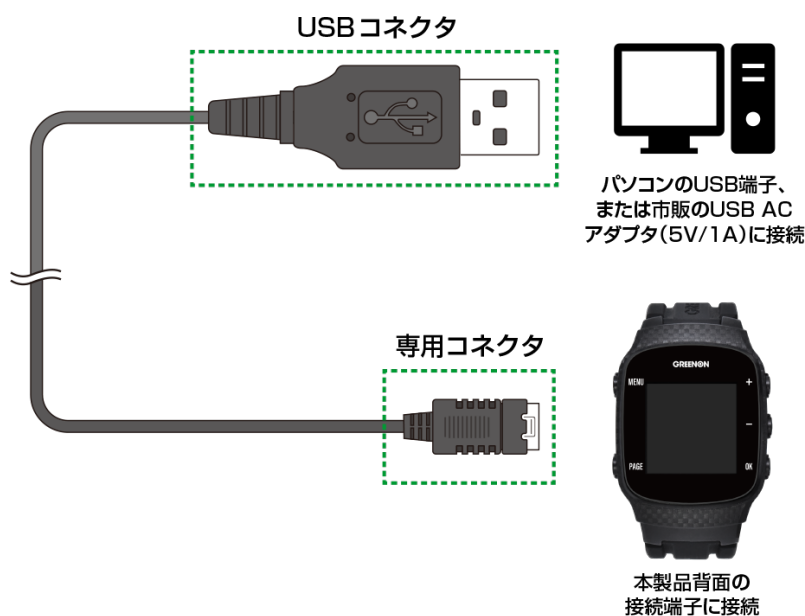

ご利用後に充電する際は、専用コネクタを接続する前に本体の接続端子を拭いて汚れを落としてください。

充電中に専用コネクタが外れると、機器の故障の原因になりますので、専用コネクタと本製品背面の接続端子

が確実に接触していることを確認して充電を行ってください。

2.4 バッテリーについて

本製品はリチウムイオン電池を使用しており、満充電からの連続動作時間の目安は、以下のようになっております。

最大約 14 時間

※動作時間は使用状況により異なります。また、劣化に伴い減少してゆきます。

- バッテリー残量が少ない状態で長時間放置しておくと、自然放電により過放電状態となって、充電開始まで時間がかかる場合や、充電ができなくなる場合がありますので、ご利用後は充電をしてください。ご利用にならない場合は電源をオフにし、また、定期的 (約 1 ヶ月毎) に充電をしてください。

2.5 電源オン、オフ

電源キーを 2 秒以上長押しすると電源がオンになり、起動画面の後にメインメニューが表示されます。



電源をオフにするには電源キーを長押しします。

※電源オフ時に自動でデータを保存します

2.6 リセット方法

電源キーとページキーとマイナスキーの3つを同時に押します。



3ボタン同時押し

※ボタンの多重押し等思わぬ動作が生じた場合に、稀にフリーズすることがありますが機器の故障ではございません。万一、画面がフリーズして動作しなくなったときは、リセットをお試しください。

2.7 設定画面の基本操作

ゴルフメニュー、GPS キャディ設定メニュー、システム設定メニューなどの設定画面において設定を行う際の基本操作は以下のとおりです。

例：GPS キャディ設定の「メインターゲット」を「F」にする。

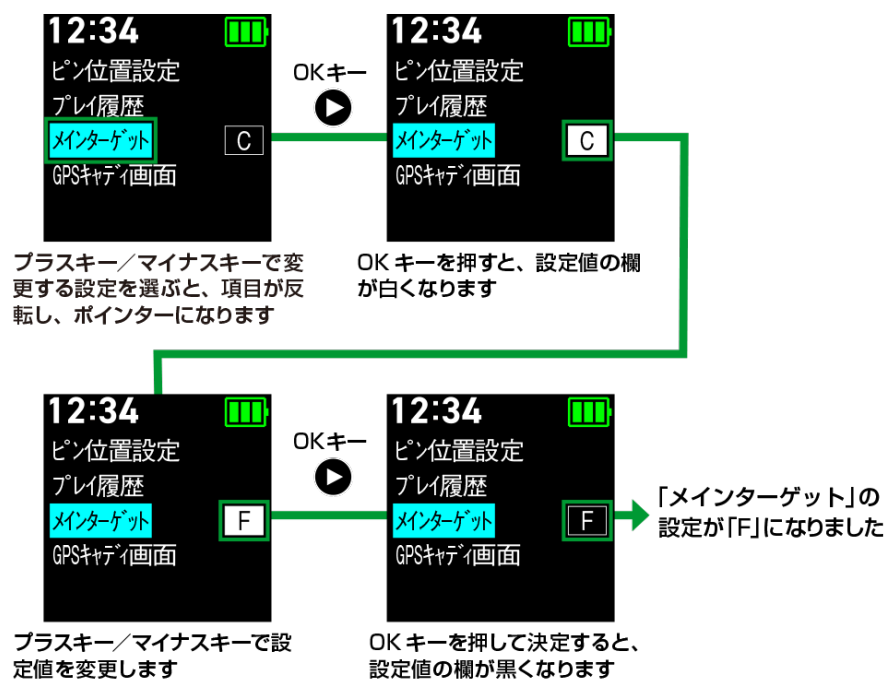

- 画面下に三角形がある場合は次または前のページへ移動できます。

第3章

GPS キャディ

3.1 プレイ開始 (クイックスタート)

メインメニューのGPS キャディでOK キーを押すと、GPS キャディモードでのフルオートプレイをワンボタンでクイックスタートすることができます。GPS の捕捉状況などにより、コース検出まで10分程度かかる場合があります。プレイ前日に充電を行い、GPS 捕捉のため、プレイの約10分前に、天空の開けた場所でGPS キャディを開始してください。



ホール検出中画面が表示中にスタートホールのティーグラウンドへ行くと、そのホール番号が表示されます。そのホールがスタートホールであることを確認し、OK キーを押して決定してください。

3.1.1 マニュアルでコースやスタートホールを選択する場合

簡便なフルオートプレイを推奨しますが、マニュアルで選択するには以下のようにします。

1. GPS 受信中画面か、コース検索画面の時に、OK キーを押してください。画面の指示に従って、プレイするコースを設定してください。
 - 18 ホールコースの場合は「OUT」「IN」でスタートホールを設定します。
 - 9 ホール組み合わせコースの場合は、1 番ホールがスタートホールになります。
2. ホール検索中に OK キーを押すと、スタートホールのティーグラウンドへ行かなくてもスタートホールの設定ができます。

3.1.2 休憩後のスタート方法

休憩後に再スタートする場合は、メニューキーを 2 回押してトップ画面に戻ります。

- 18 ホールコースの場合

そのまま後半の 9 ホールが開始されます。

- 9 ホールコースの場合

自動で後半の 9 ホールコースをサーチします。後半スタートホールのティーグラウンドに立つとスタートホール決定画面が表示されますので、そのホールがスタートホールであることを確認し、OK キーを押して決定してください。

3.2 GPS キャディメイン画面

3.2.1 1 グリーン表示

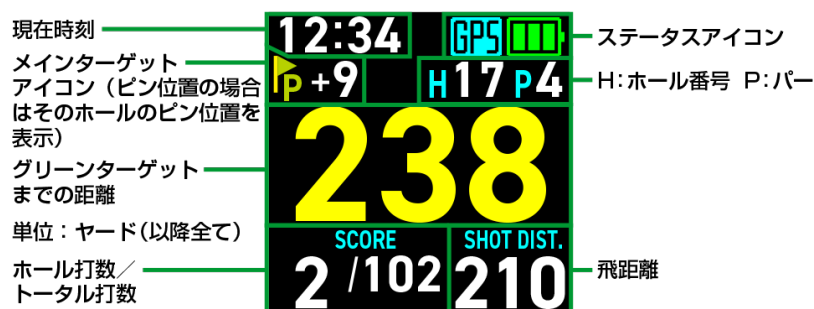

3.2.2 2グリーン表示

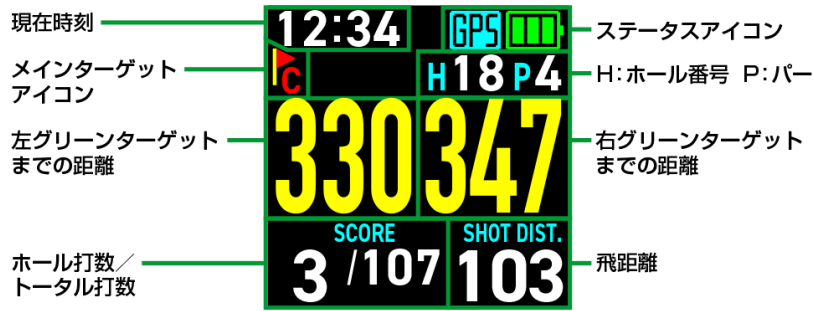

3.2.3 ステータスアイコン



3.2.4 GPS キャディメイン画面からの画面遷移

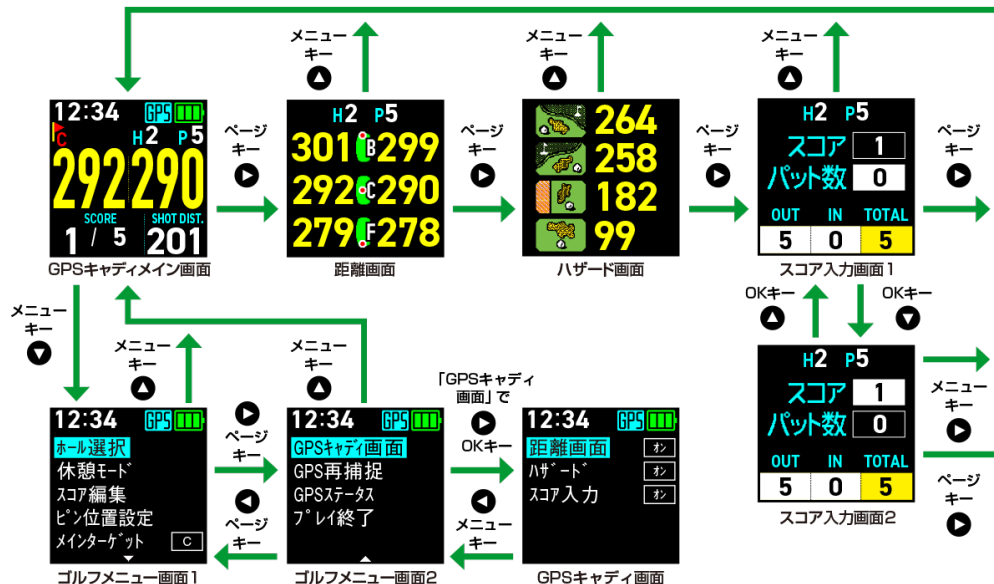

3.2.5 スコア記録と飛距離計測

ショットの度にプラスキーを押すとその地点が登録され、1打加算されます。次の打点へ行くと前のショットの飛距離が計測されます。

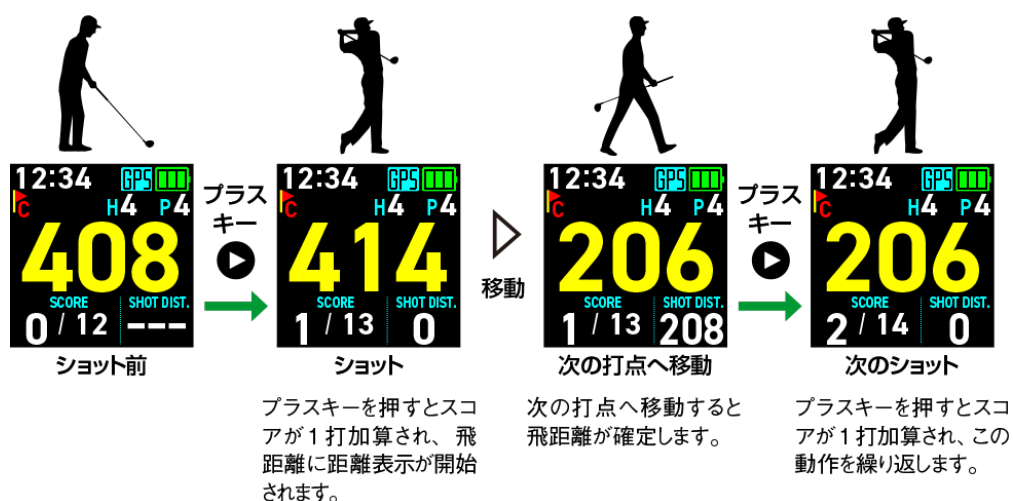

- ショット位置は自動記録され、スマートフォンアプリ『GREENON』に取り込むと、その履歴がコースレイアウト上で表示されます
- マイナスキーを押すと、ショットのスコアカウントをキャンセルできます。

3.2.6 距離表示の状態



3.2.7 ハザード画面

各ハザードまでの距離を表示します。ハザードが5ヶ所以上ある場合は2ページに渡ります。ページキーでページ送りができます。表示されるハザード距離は最大8ヶ所です。

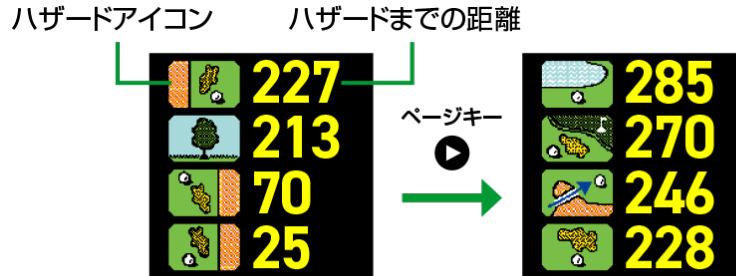

3.2.7.1 ハザードアイコン



3.2.8 スコア入力

OK キーを押すと、ポインターはパット数 → スコアの順番で移動します。ポインターがパット数またはスコアにある時にプラスキー・マイナスキーで、編集ができます。

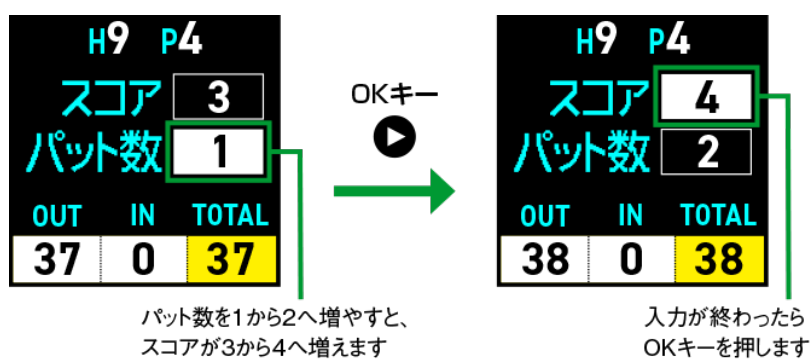

3.2.8.1 パット数の編集

ポインターがパット数にある時にプラスキー・マイナスキーでパット数を入力することができます。パット数の入力に合わせて、スコアは自動的に増減します。入力が終わったら OK キーを押します。

3.2.8.2 スコアの編集

ポインターがスコアにある時にプラスキー・マイナスキーでスコアを入力することができます。入力が終わったら OK キーを押します。

- 他のホールのスコアを修正するには、ゴルフメニュー「**スコア編集**」から行ってください。

3.2.8.3 GPS キャディ画面のカスタマイズ

GPS キャディ中に表示させる画面をカスタマイズできます。プレイに必要な画面をスキップすることで手早く画面を切替えられます。

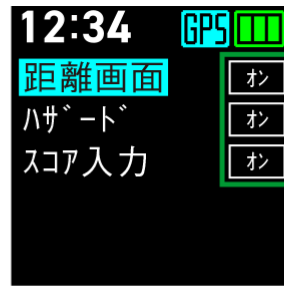

各画面のオン/オフを設定します。

GPSキャディ画面



GPSキャディメイン画面
※スキップできません



距離画面



ハザード



スコア入力

ページキーを押すと画面が切り替わります

GPSキャディメイン画面 → 距離画面 → ハザード → スコア入力

3.3 ゴルフメニュー

GPS キャディメイン画面でメニューキーを押すとゴルフメニューが表示されます。OK キーを押すと、反転表示している項目 (ポインター) を操作することができます。

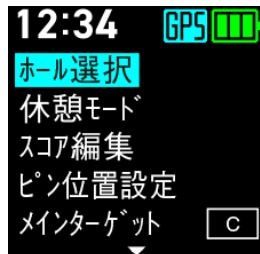

ゴルフメニュー画面1

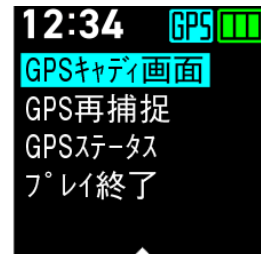

ゴルフメニュー画面2

3.3.1 ホール選択

プラスキー／マイナスキーで移動したいホール番号を選択し、OK キーを押して決定します。



3.3.2 休憩モード

ゴルフメニューで「休憩モード」を選ぶと、時計画面を表示します。この画面では GPS の受信を止めてバッテリー消費を抑えることができます。この時計画面でメニューキーを押すと、ゴルフメニューに戻ります。

3.3.3 スコア編集

スコア編集画面が表示されます。プラスキー／マイナスキーで編集したいホールを選択し、OK キーを押して決定します。ホールのスコア (ホールのショット数) → パット数の順番で入力を行います。(プラスキー／マイナスキーで値を増減させ、押すことで決定します。)

※パット数の入力はショット数へは加算されません。先にホールのショット数を確定してからパット数を編集してください。

※未プレイホールはスコア編集できません。

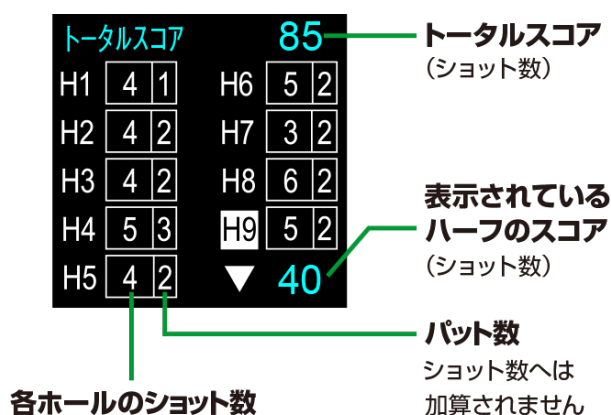

3.3.4 ピン位置設定

プレイモード (GPS 受信中) でなくても、GPS キャディ設定メニューから設定可能です。

詳しくは [GPS キャディ設定](#) をご参照ください。

3.3.5 メインターゲット

詳しくは [GPS キャディ設定](#) をご参照ください。

3.3.6 GPS キャディ画面

詳しくは [GPS キャディ設定](#) をご参照ください。

3.3.7 GPS 再捕捉

GPS 電波を再捕捉します。

3.3.8 GPS ステータス

GPS 受信状態を表示します。距離表示制度が悪く、以下の値が劣化している場合は機器の故障ではなく、周辺環境や GPS 衛星システムの状態によるものと考えられます。場所や時間を変えて GPS キャディモードを再起動するか、ゴルフメニューの「GPS 再捕捉」をお試しください。

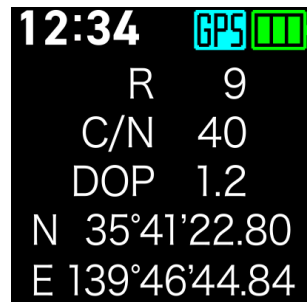

捕捉した衛星は色のついた円で表示され、緑色の円が GPS で、水色の円がみちびきです。(白い円は捕捉できていない衛星です)

- **R : GPS 衛星捕捉数**
 - 数値が大きい (6 以上) ほど精度の良い測定ができます。
- **C/N : 信号レベル**
 - 数値が大きいほど精度の良い測定ができます。
- **DOP : 衛星配置による精度劣化度**

– 数値が小さいほど精度の良い測定ができます。

- N：緯度

– 現在地の緯度を度分秒で示します。

- E：経度

– 現在地の経度を度分秒で示します。

3.3.9 プレイ終了

ゴルフメニューから「プレイ終了」を選択します。プレイ終了時にスコアが保存され、メインメニューが表示されます。

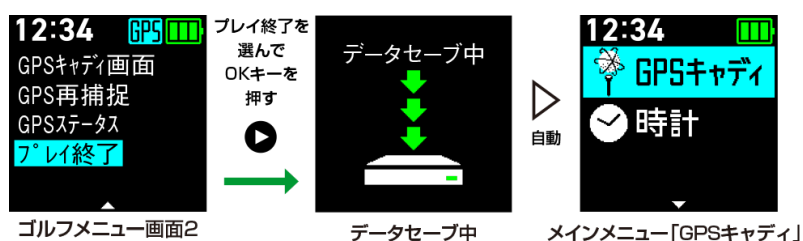

※スコアは最大 10 件まで保存することができます。プレイ終了時にスコアデータが満杯の場合は、最も古いスコアを削除して現在のスコアを保存します。

3.4 みちびき災危通報表示（緊急地震速報／津波速報）

GPS キャディモードでプレイ中に、プレイしているゴルフ場を含む地域で気象庁が発表する「緊急地震速報」「津波速報」をみちびきから受信すると、以下のように警報が表示されます。

- 万が一警報画面が表示されても、落ち着いて行動してゴルフ場などの指示に従って行動してください。



第 4 章

時計

メインメニューで「時計」を選択して OK キーを押すとデジタルまたはアナログ時計が表示されます。



第5章

GPS キャディ設定

メインメニューで「GPS キャディ設定」を選択すると GPS キャディ設定メニューが表示されます。ピン位置設定、メインターゲット、GPS キャディ画面を選択することができます。



GPSキャディ設定メニュー

5.1 ピン位置設定

ピン位置原点を「センター」または「フロント」に設定し、原点からの距離を入力することでピン位置までの距離を表示することができます。GPS キャディメニュー画面、またはプレイメニュー画面から「ピン位置設定」を選択してください。



※設定したピン位置はプレイ終了時にクリアされます。(システム設定の **設定初期化** でもクリアされます)

5.1.1 ピン表示 (工場出荷時：オン)

ピン位置データが入力されていて「ピン表示」をオンにすると、メイン画面でグリーンセンターまでの距離の代わりに設定したピン位置までの距離が表示され、グリーンターゲットアイコンは P と表示されます。更に、グリーンターゲットアイコンの右にそのホールのピン位置が表示されます。

※ピン位置データが入力されていても、「ピン表示」が「オフ」の時はセンター表示 (C) になります。

5.1.2 ピン原点 (工場出荷時：センター)

ピン位置の値を入力する際の原点をグリーンセンター (C)、またはフロントエッジ (F) のどちらかに設定します。

5.1.3 ピン位置入力

ピン位置設定画面を表示した後、プラスキー・マイナスキーで編集したいホールを選択し、OK キーを押して決定します。プラスキー・マイナスキーで前後ヤード値を増減させ、OK キーを押すことで決定します。ピン原点からピン位置が奥の場合はプラス、手前の場合はマイナスの値を設定してください。

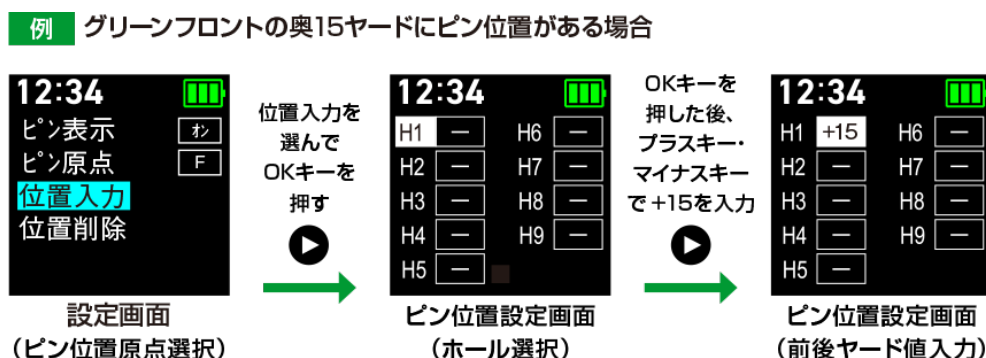

5.1.4 ピン位置削除

設定したピン位置の値をリセットします。ピン位置の値は、「プレイ終了」または「電源オフ」でもリセットされます。同じ 9 ホールコースをアウト／インでラウンドする時は、ピン位置リセットしなければデータが残っているのでそのまま利用できます。

5.2 プレイ履歴

スコアの閲覧や編集をすることができます。GPS キャディ設定メニューで「プレイ履歴」を選択します。保存されているスコア一覧が表示されますので、閲覧／編集したいスコアをプラスキー・マイナスキーで選択してください。

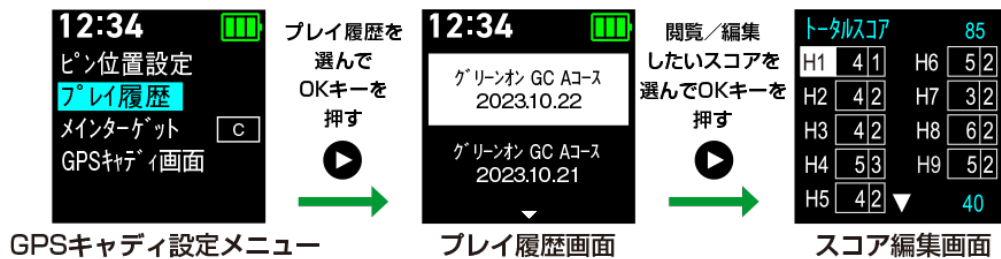

5.2.1 プレイ履歴の削除

プレイ履歴画面で削除したい履歴を選択してページキーを押してからスコア削除画面で「はい」を選択し、OKを押してください。

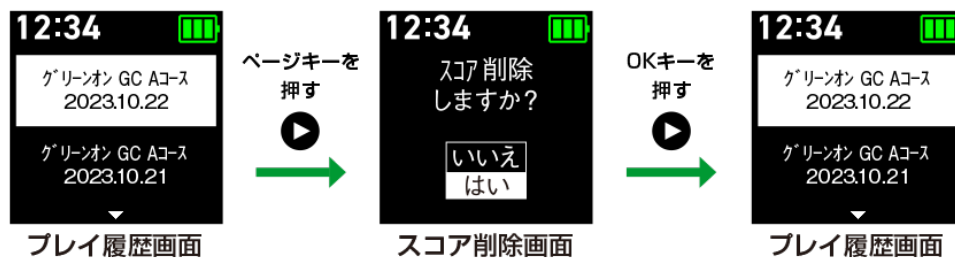

※リセット、設定初期化ではスコアデータは削除されません。

5.3 メインターゲット (工場出荷時：センター)

グリーンの主ターゲットの変更が行なえます。



5.4 GPS キャディ画面

GPS キャディ中に表示させる画面をカスタマイズします。オンで画面を表示し、オフで非表示にします。工場出荷時は全3画面がオンになっています。



GPSキャディ画面

第6章

時計設定

デジタル時計またはアナログ時計からメニューキーを押すとメインメニュー画面を表示します。ページキーを押すとメインメニューの2ページ目に設定項目が表示され、時計設定を選択してOKキーを押すと時計設定メニューが表示されます。

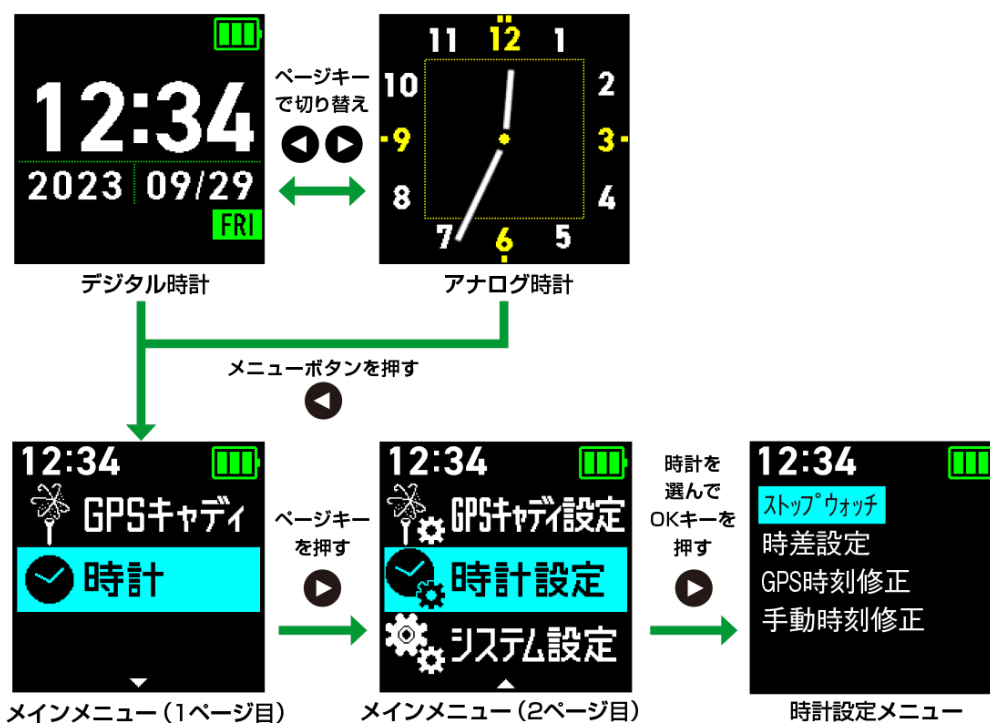

GPS キャディモードにすると、時計合わせが自動で行われます。

6.1 ストップウォッチ

ストップウォッチ画面を表示します。OK キーを押すとカウントを始めます。



ストップウォッチ動作中は画面上部にストップウォッチアイコンを表示します。

6.1.1 LAP 時間の計測

カウント中にマイナスキーを押すと LAP 時間※を記録します。

※スタートからゴールまでの区間経過時間

6.1.2 カウントストップ／カウントリセット

カウント中に OK キーを押すとカウントを一時停止します。カウント一時停止中にマイナスキーを押すとすべてのカウントの値をリセットします。

6.1.3 ストップウォッチ過去 LAP 閲覧

ストップウォッチにて記録したラップタイムを過去 10 記録まで確認することができます。ストップウォッチ画面でプラスキーを押す度に、最新の LAP から順に表示します。

※カウント値をリセットすると LAP 記録も消えます。

6.4 手動時刻修正

年・月・日・時刻を手動で入力できます。



第7章

システム設定

メインメニューで「システム設定」を選択するとシステム設定メニューが表示されます。機器 ID、設定初期化を選択することができます。

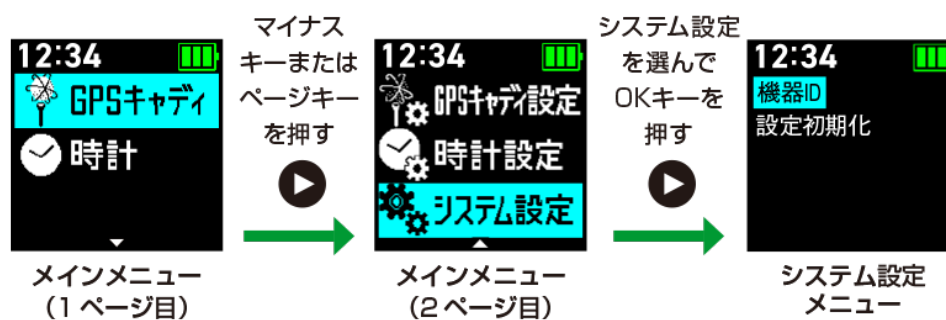

7.1 機器 ID

機器 ID とファームウェアバージョンを確認できます。



7.2 設定初期化

システム設定値を工場出荷状態に戻し、メインメニューに戻ります。

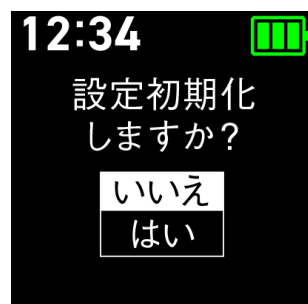

※日時はリセットされません。

※スコアは削除されません。

第 8 章

データ更新とプレイデータの転送

本機はパソコンと USB 接続することで、各種データ更新やプレイデータのエクスポートが行なえます。

グリーンオン倶楽部の「スマートフォンアプリ『GREENON』用データ作成」機能を使って、エクスポートしたプレイデータをスマートフォンアプリ「GREENON」をインストールしたスマートフォンで取り込むことで、スコア管理が行なえます。

※本機は Bluetooth には非対応ですので、スマートフォンアプリ『GREENON』と直接接続することはできません。

※最新データのダウンロードや、上記機能を使用するためには、グリーンオン倶楽部への加入 (無料) が必要です。加入手続きは、弊社の web サイト (<https://greenon.jp/>) から行うことができます。

8.1 スマートフォンアプリ「GREENON」のインストール (無料)

App Store、Google Play から、アプリのインストールを行ってください。



以下の QR コードからも、ストアへアクセスできます。



・iOS11以降



・Android7.1.1以降



8.2 データ更新

https://greenon.jp/s/gn101_info の「各種ダウンロード」から最新のコースデータ、ファームウェアをダウンロードし、USB 接続したゴルフウォッチ本体のストレージ領域直下にコピーします。

GN101 の電源をオフにしてパソコンと USB 接続すると、GN101 に USB アクセス画面が表示され、パソコンから GN101 のストレージ領域がアクセスできるようになります。

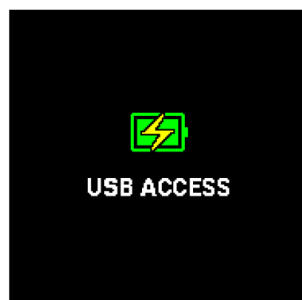

USBアクセス画面

※ストレージ領域直下にコピーしなかった場合は正常に動作しません。

※データのダウンロードにはインターネットによる接続が必要です。

8.2.1 コースデータ

1. GN101 の電源をオフにします
2. GN101 に充電・通信用ケーブルを接続します
3. 充電・通信用ケーブルをパソコンの USB 端子に接続します
4. パソコン上で USB メモリーとして表示される GN101 のストレージ領域直下に最新のコースデータをコピーします
5. 充電・通信用ケーブルをパソコンの USB 端子から外します
6. GN101 から充電・通信用ケーブルを外します
7. GN101 の電源を入れて使用可能です

※コピー先の容量が足りないというエラーが出た場合は、先に GN101 上の古いコースデータ (FinalG2.mas) を消去してからコピーしてください。

8.2.1.1 US コースデータ

US コースデータは、ゴルフ場ごとにファイルが分かれていますので、必要なゴルフ場のデータだけをダウンロードして GN101 のストレージ領域直下にコピーしてください。

※ US コースデータは最大 10 コースまでしか扱えません。10 コース以上コピーしても、後からコピーした最後の 10 コースのみが有効になります。ストレージ領域を圧迫しますので、不要な US コースデータは削除してください。

8.2.2 ファームウェア

1. GN101 の電源をオフにします
2. GN101 に充電・通信用ケーブルを接続します
3. 充電・通信用ケーブルをパソコンの USB 端子に接続します
4. パソコン上で USB メモリーとして表示される GN101 のストレージ領域直下に最新のファームウェアデータをコピーします
5. GN101 の電源を入れます
6. ファームウェアアップデートが始まりますので、終わって GN101 が起動するのを待ちます
7. 充電・通信用ケーブルをパソコンの USB 端子から外します
8. GN101 から充電・通信用ケーブルを外します

8.3 スコア管理

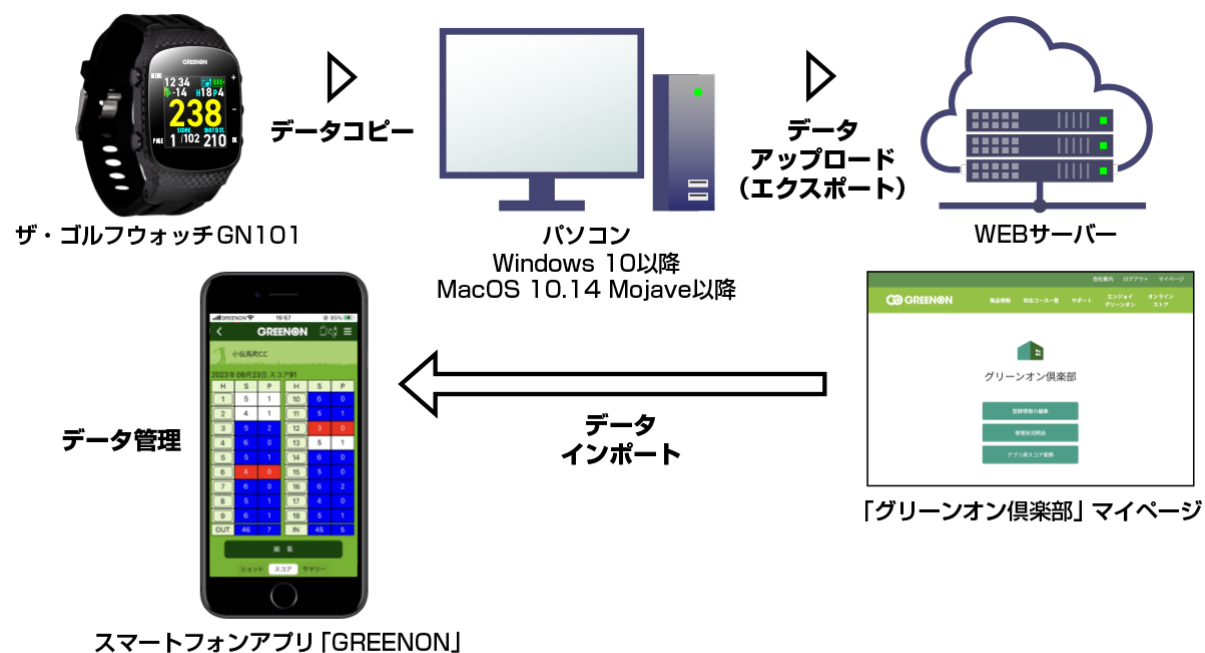

- GN101 の電源をオフにします
- GN101 に充電・通信用ケーブルを接続します
- 充電・通信用ケーブルをパソコンの USB 端子に接続します
- パソコン上で USB メモリーとして表示される GN101 からスコアデータファイル (score.txt) およびショットデータファイル (mps.kml) をパソコンにコピーします
- 充電・通信用ケーブルをパソコンの USB 端子から外します
- GN101 から充電・通信用ケーブルを外します
- グリーンオン倶楽部にログインして、マイページの「スマートフォンアプリ『GREENON』用データ作成」から上記ファイルをアップロードします
- 上記グリーンオン倶楽部アカウントと同じアカウントでログインしたスマートフォンアプリ『GREENON』を使います
- アプリトップ画面の「システム設定」から「データ移行」→「インポート」と進んでインポートを行います
- アプリトップ画面の「スコア履歴」から、インポートしたデータの閲覧、管理ができます

第9章

故障かなと思ったら

修理を依頼される前に、以下の点とグリーンオンサイトの「サポート」内にある「よくある質問」をご確認ください。

9.1 よくある質問

9.1.1 画面が表示しない、または画面がフリーズしてキー操作を受け付けない

- バッテリー残量がゼロになっています。充電を行ってください。
- 電源キーとページキーとマイナスキーを同時に押ししてリセットしてください。
- 電源がオフの場合は電源ボタンを長押しして電源を入れてください。

9.1.2 充電できない

- 充電接続してもバッテリーアイコンが表示されない時は、そのまま最低1時間充電し、充電接続したままリセット操作をお試しください。



3ボタン同時押し

- 本体背面の接続部と充電・通信用ケーブルの専用コネクタが、しっかりと接続されているか確認してください。専用コネクタに印字された矢印の向き「▶」と、本体接続部の矢印の向き「◀」が向かい合わせになるように（▶◀）接続してください。
- パソコンで充電できない場合は市販の USB AC アダプタ (5V/1A) で充電してください。
- 本体を充電器等に接続したまま電源キーとページキーとマイナスキーを同時に押してリセットを行ったあと、充電できているか確認してください。
- 少量の無水エタノールを付けた綿棒で、本体接続部の端子や充電・通信用ケーブルの専用コネクタの端子の汚れを落としてください。

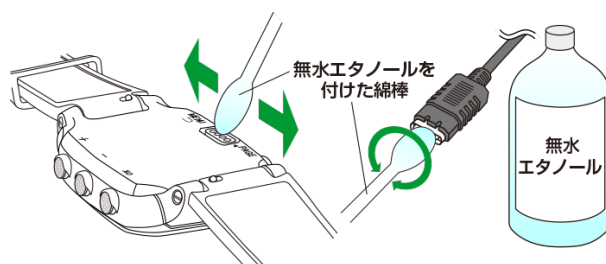

9.1.3 GPS の捕捉ができない

- 見晴らしの良い場所をご利用ください。本機と GPS 衛星との間に障害物があると電波が受信しにくくなります。GPS 衛星の捕捉には 10 分以上かかる場合があります。

9.1.4 プレイ開始を選んでも、自動でコース名とホール番号が表示されない

- ゴルフ場で GPS キャディモードを開始する場合は、ティーグラウンドで操作し、GPS が受信されるまでお待ちください。ティーグラウンドから離れていると、ティーグラウンドを検出することができません。
- コースデータを最新版に更新してください。

9.1.5 自動ホールが切り替わらない

- 目的のホールのティーグラウンド付近から離れています。ホール選択を行ってください。
- コースデータを最新版に更新してください。

9.1.6 ハザード画面が表示されない

- プレイ中のコースおよびホール番号が合っているか確認してください。
- ハザード位置のデータがないホールの可能性があります。最新のコースデータに更新してください。

9.1.7 フル充電しても動作時間が極端に短い

- 内蔵バッテリーの経年劣化が考えられます。バッテリーの交換は弊社サービスセンターにて有料で承っております。防水性維持のため、お客様自身による交換はなさないようお願いいたします。また、動作時間を伸ばすために、昼休憩中等は「休憩モード」にすることをお勧めいたします。

9.1.8 表示されている距離が違っている

- コースデータを最新版に更新してください。
- 本機での距離表示は、メイン画面と高低差画面での「目安距離」を除き、現在地からグリーンまでの水平直線距離となります。そのためドッグレッグのコースや高低差のあるコース等では距離が短く表示されることがあります。
- GPS 衛星からの電波を受ける環境 (山、樹木、高電圧線等) によっては測定距離が安定しなかったり、異なる場合がございます。この場合一度 GPS キャディモードを終了して、GPS 捕捉をする場所や時間を変えてから、再度 GPS キャディモードをお試しください。

9.1.9 液晶が見づらい

- ご自宅などの室内で液晶画面をご覧いただいた場合は、ホームページに掲載している画像よりも暗く感じる場合がございます。
- 本機で採用しました液晶は、外からの光 (日光、室内灯等) を受けて発光する反射型方式となっております。そのため、室内ではバックライトによる光の明るさで発光するタイプの液晶に比べて暗く感じる場合がございます。
- 強い日差しのある屋外で画面をご確認いただけますでしょうか。

9.1.10 スマートフォンアプリ「GREENON」と Bluetooth 接続ができない

- 本機は Bluetooth に対応していません。各種データ更新やプレイデータのエクスポートは本機をパソコンと USB 接続して行ってください。

9.2 お問い合わせ

お問い合わせは GREENON 公式サイトへ

グリーンオン

検索

greenon.jp

https://greenon.jp/s/gn101_info の「お問い合わせ」からお問い合わせください。

グリーンオン (株) 〒103-0011 東京都中央区日本橋大伝馬町 6-8 PMO 日本橋大伝馬町 9F



9.3 製品仕様

寸法	62.7mm(高さ) × 40.8mm(幅) × 11.8mm(厚さ)
腕周り	140~220mm
重量	約 42g(バッテリー含)
ディスプレイ	1.28 インチ反射型カラー液晶
バッテリー	充電式リチウムイオン電池
連続使用時間	最大約 14 時間
外部有線インターフェース	USB 端子
防水性能	3 気圧防水
測位方式	GPS (L1C/A)・みちびき (L1C/A) 対応、DGPS: みちびき (L1S)・SBAS 対応
使用温度範囲	-10 °C~+60 °C (充電時は 0 °C~+45 °C)